

NYE RIKSHOSPITALET

MEDVIRKNING FORPROSJEKT - MØTE 2

19_FORSKNING OG UNDERVISNING | AKTIVITET D

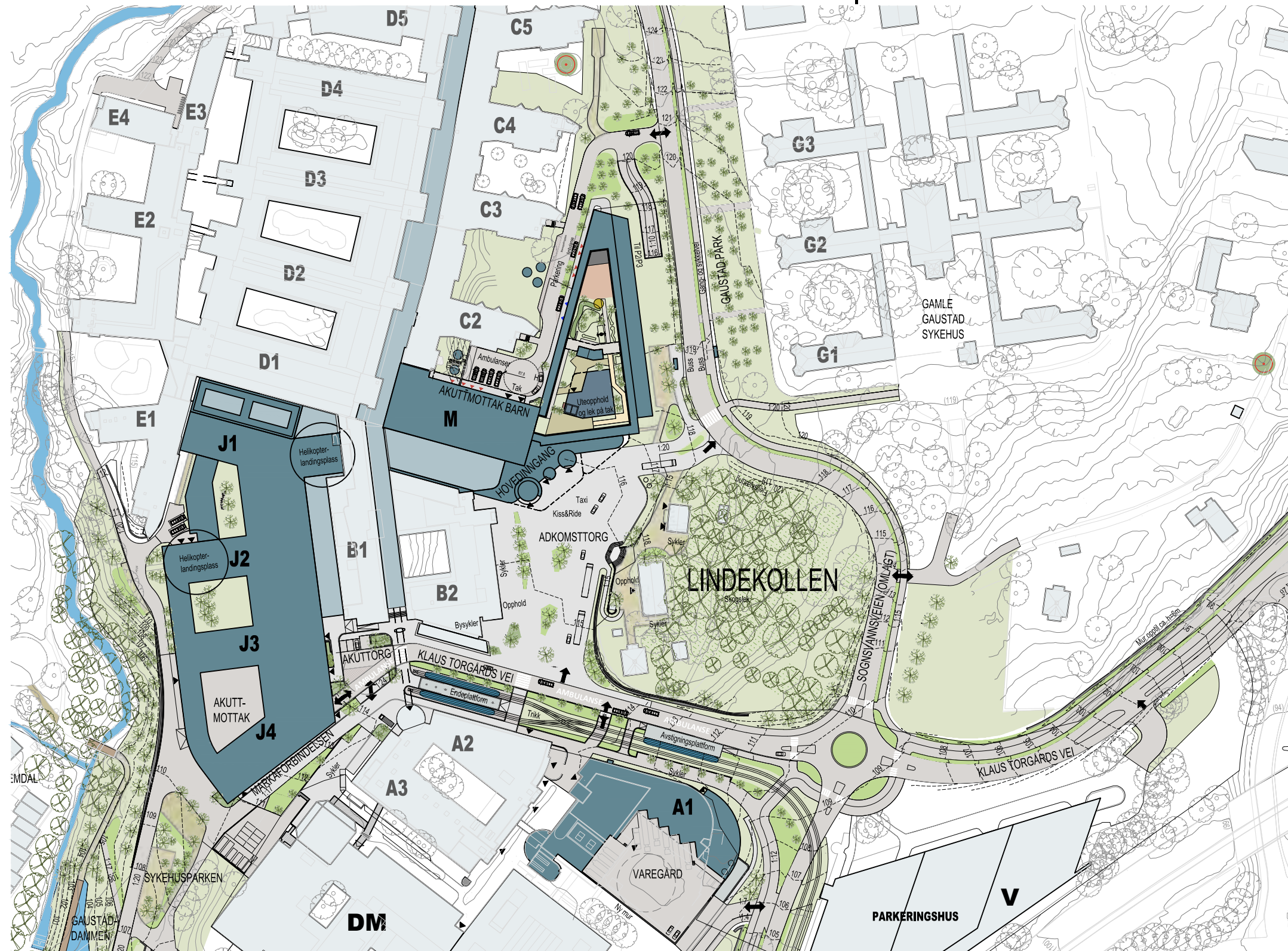

FORELØPIGE SKISSER

PROSJEKTUTVIKLING

ENDRINGER FRA HOVEDAKTIVITET D1

- A** Mørke arealer i kjerne er redusert
- B** Flere arealer har fått tilgang til dagslys som en følge av arealreduksjonen i kjernen av bygget
- C** Kulvert er flyttet i J-Bygget
- D** Østfasaden er flyttet 3 meter inn som en følge av at en korridor er fjernet
- E** Bygningskropp M har blitt noe kortere ved at vestgavlen er trukket inn 4 meter - fra 5 etasje og oppover.



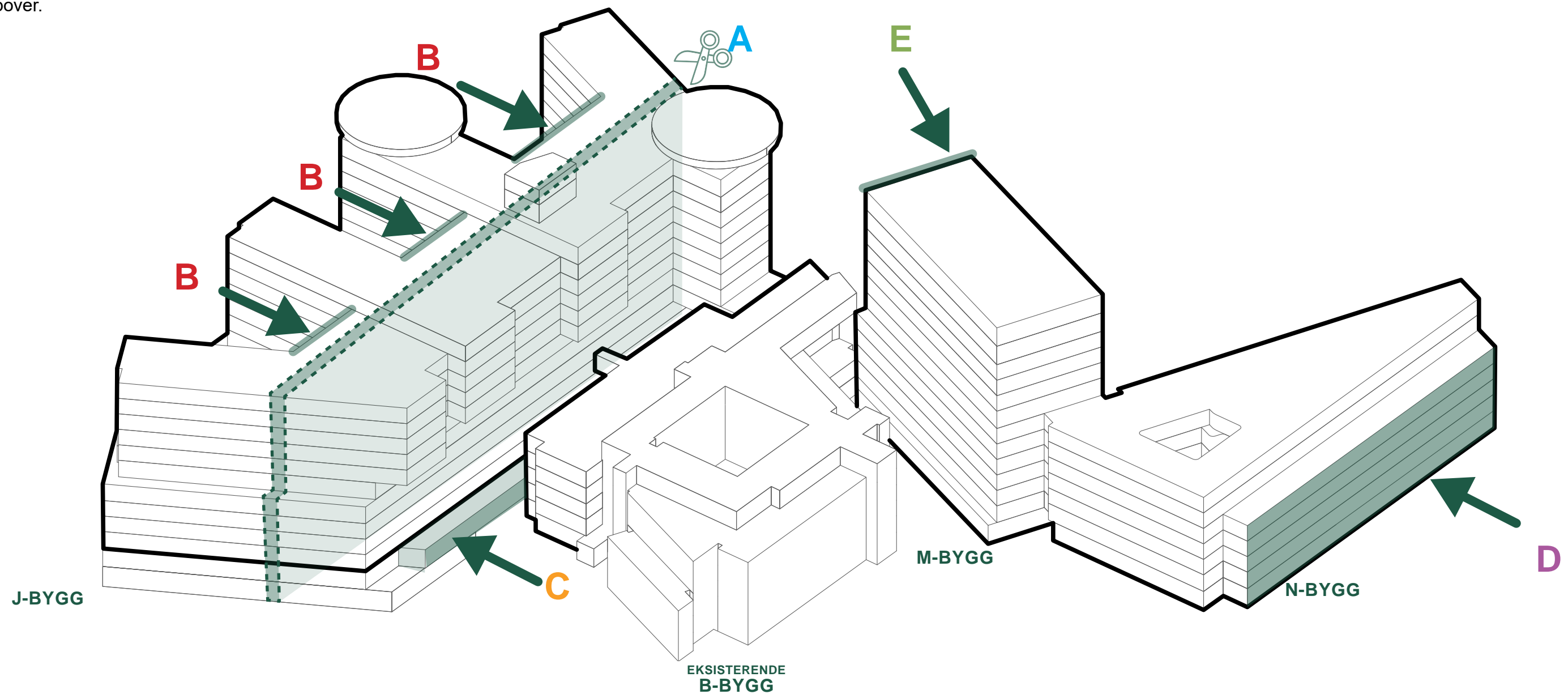

Generelt

- Plassering av heiser og sengeautomat er forbedret
- Bearbeidet og effektivisert areal til tekniske sjakter og rom.
- Mer effektiv plassering av rom innenfor de enkelte funksjonsområdene
- Det er gitt mer plass for funksjonsarealer og økt dagslystilgang gjennom endret teknisk konsept.



LANDSKAPSPLAN



-  Eksisterende bygg
-  Nye bygg
-  Glassgate
-  Grøntarealer

FUNKSJONSPLASSERINGER

BYGG J, BYGG M/N OG EKSIS. BYGG B

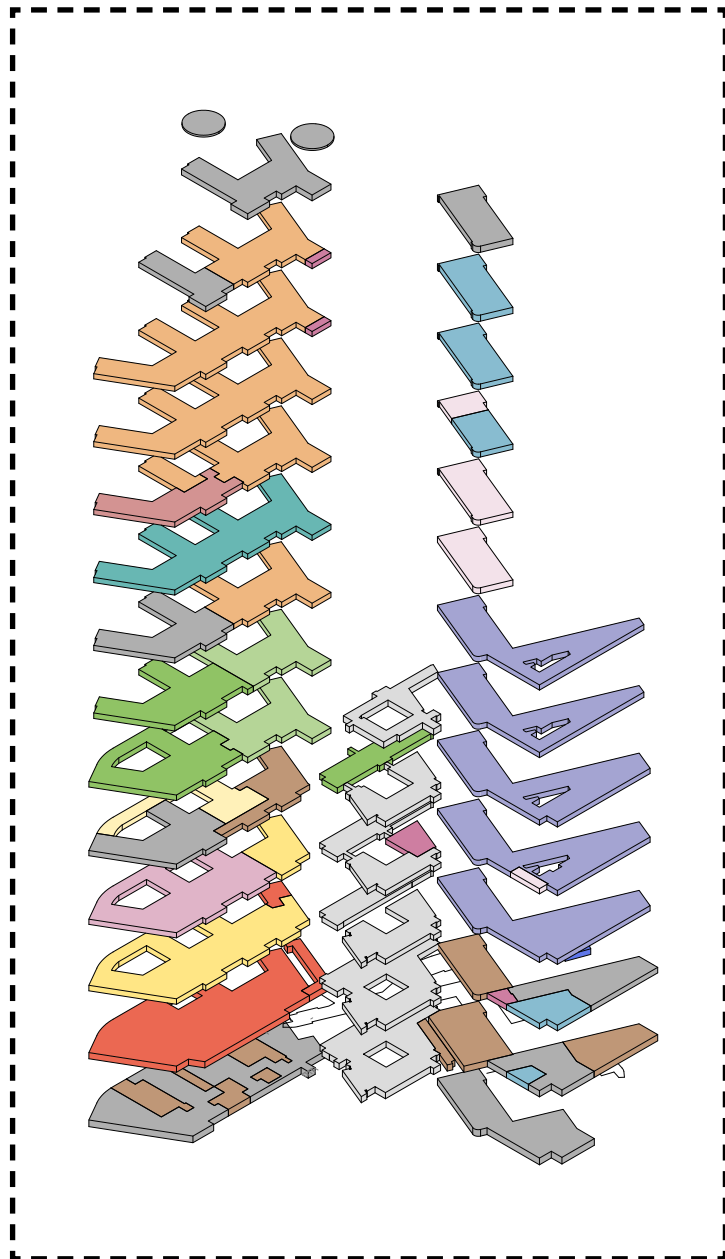

MØTE D1

MØTE D2

Medvirkning forprosjekt // aktivitet D
Mars 2022

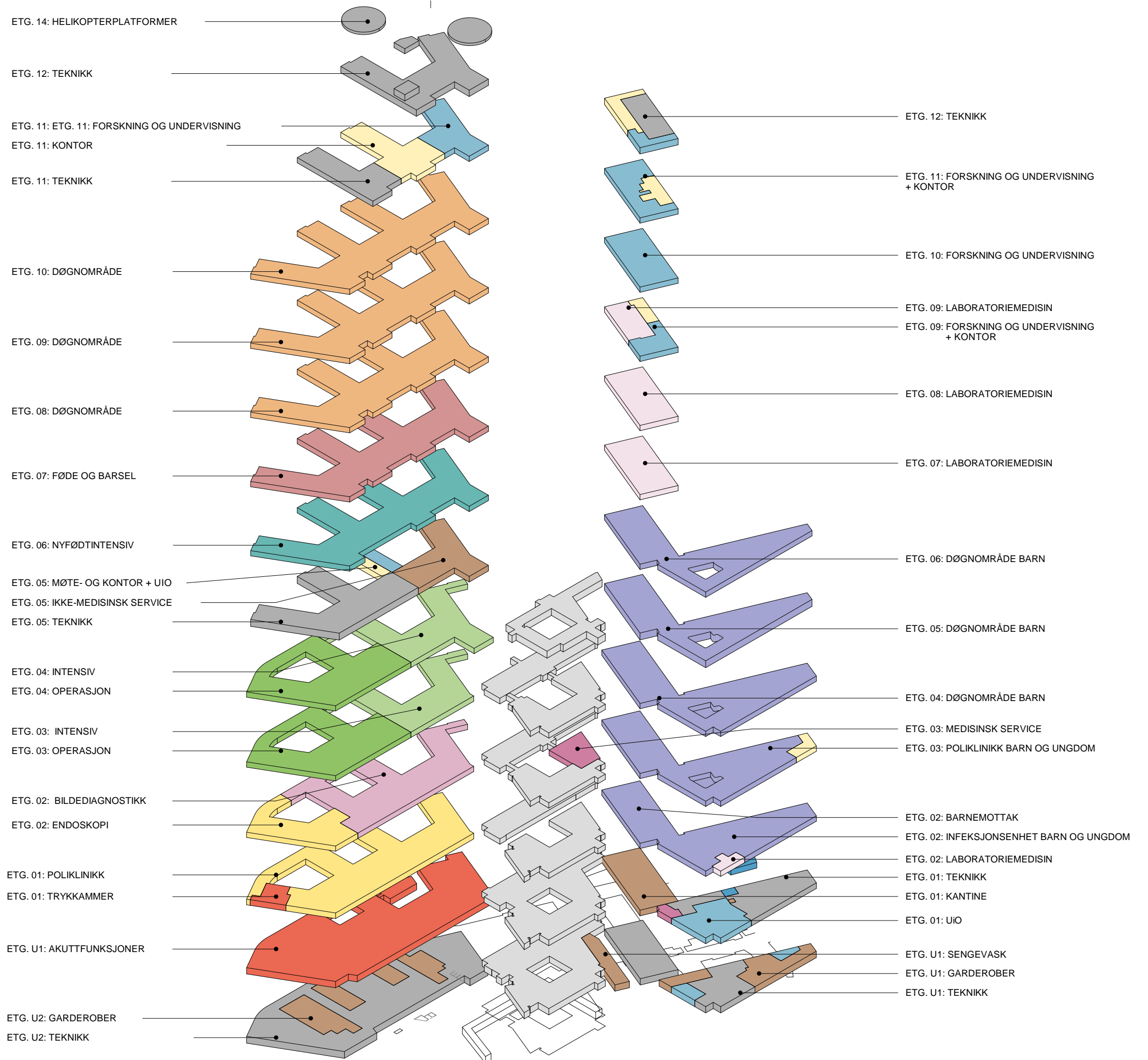

FUNKSJONSSNITT
BYGG J

Mål i etasjen beskriver brutto høyde - mål fra overkant dekke til overkant dekke

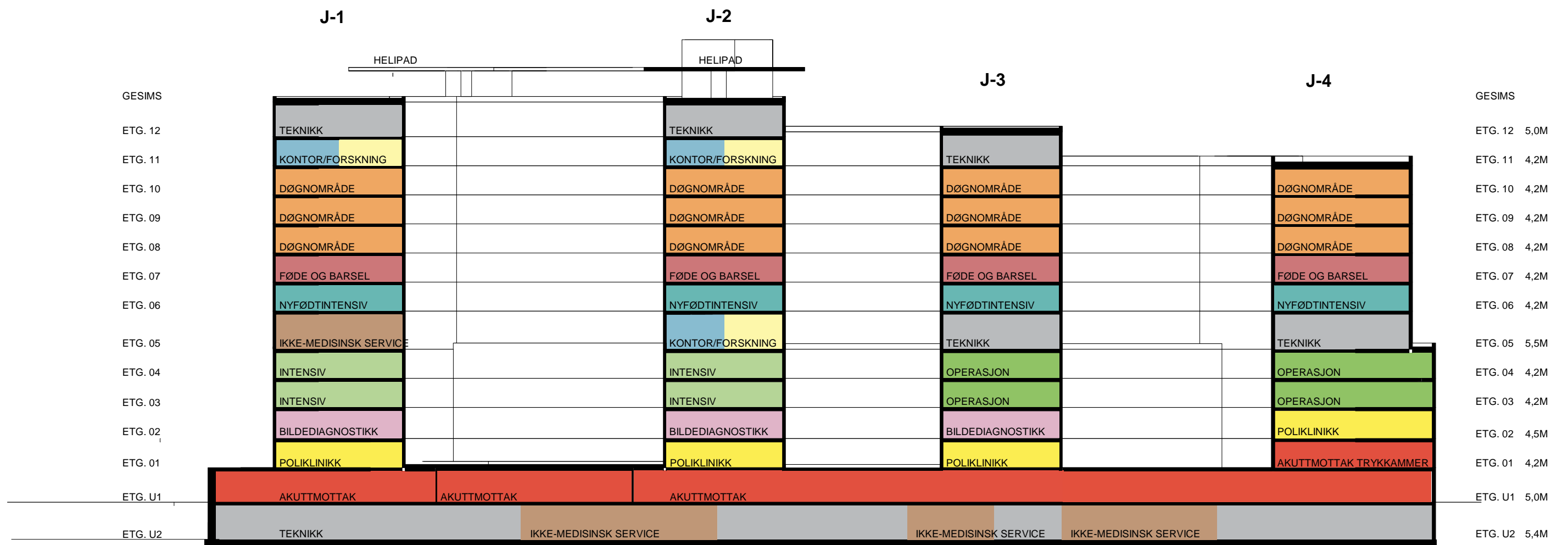
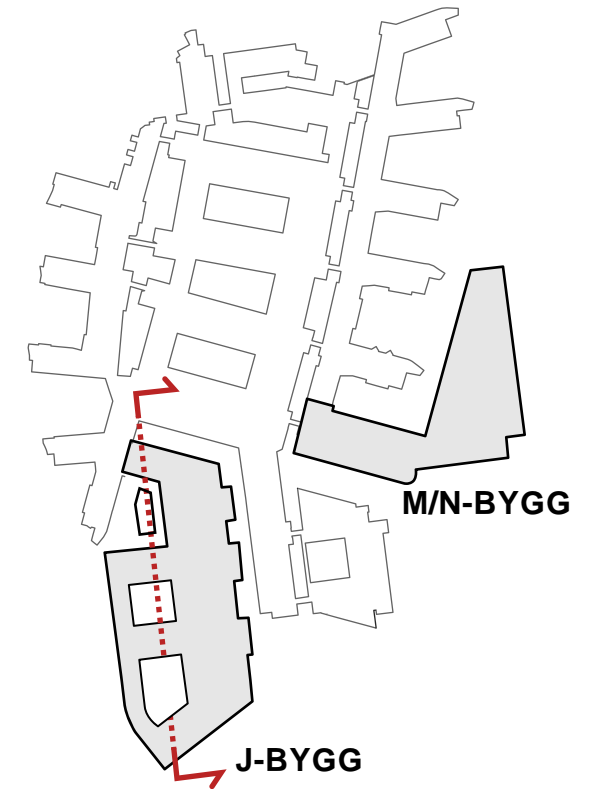

HEIS BYGG J



Nye Rikshospitalet Medvirkningsmøte D2

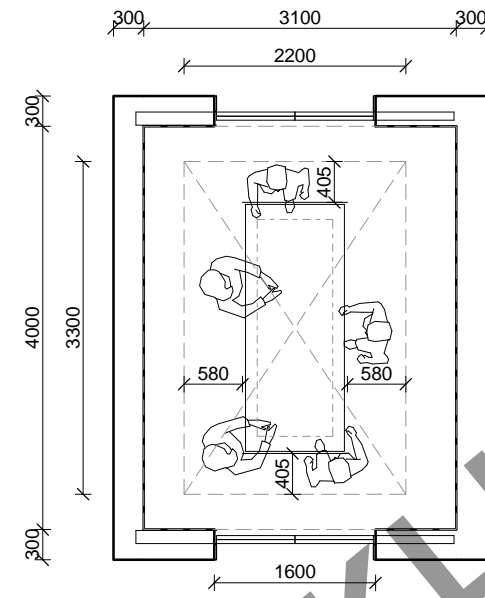

Akuttheis tosidig
Sjaktmål 4000x3100 mm, Kupe 3300x2200 mm

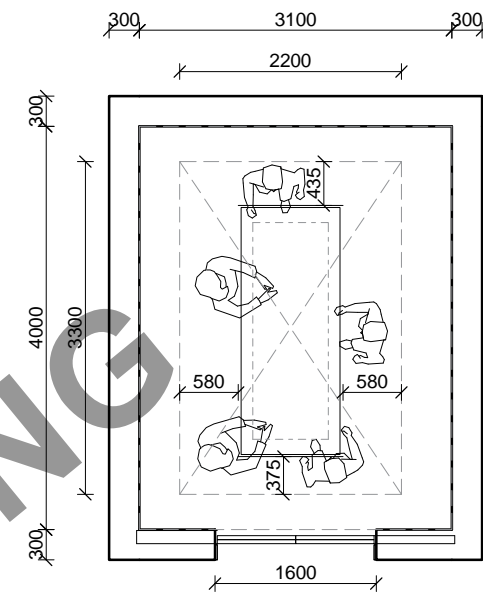

Akuttheis ensidig
Sjaktmål 4000x3100 mm, Kupe 3300x2200 mm

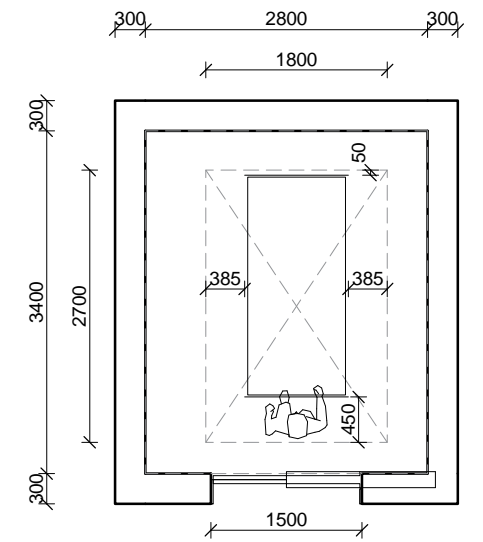

Sengeheis
Sjaktmål 3400x2800 mm, Kupe 2700x1800 mm

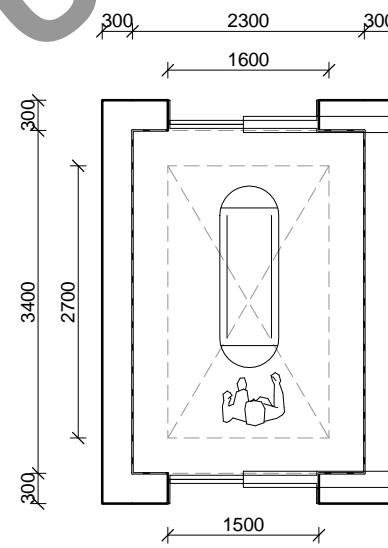
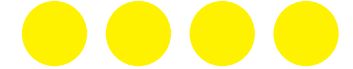

Person- og AGV-heis
Sjaktmål 3400x2300 mm, Kupe 2700x1600 mm

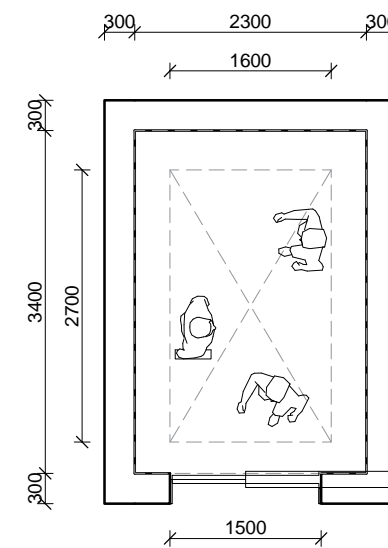

Personheis - 3400x2300 mm ensidig
Sjaktmål 3400x2300 mm, Kupe 2700x1600 mm



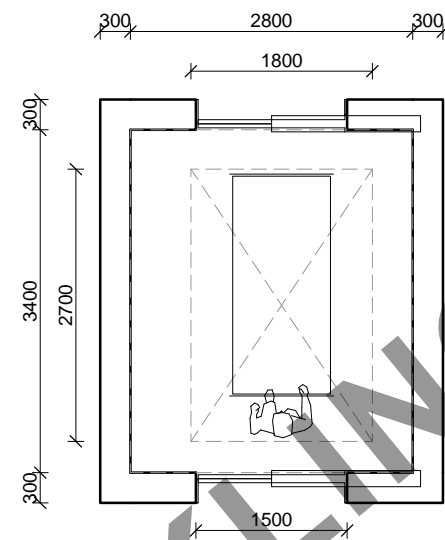
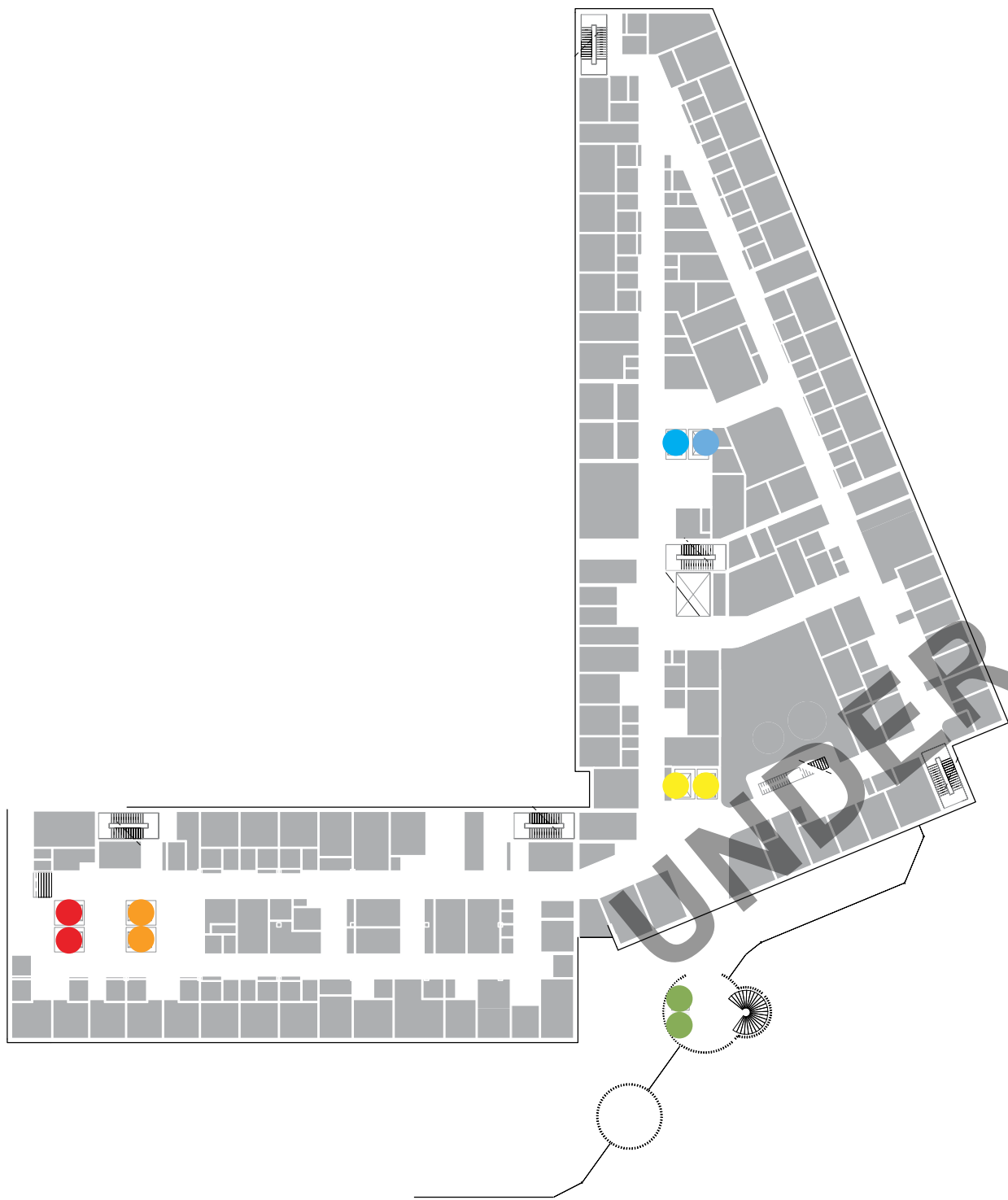

Akuttheis tosidig
Sjaktmål 3400x2800 mm, Kupe 2700x1800 mm

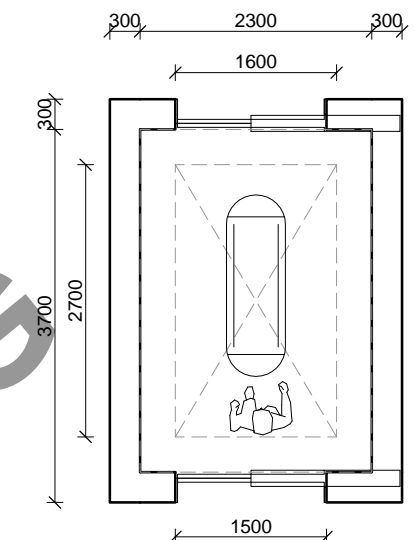

Person- og AGV-heis
Sjaktmål 3400x2300 mm, Kupe 2700x1600 mm

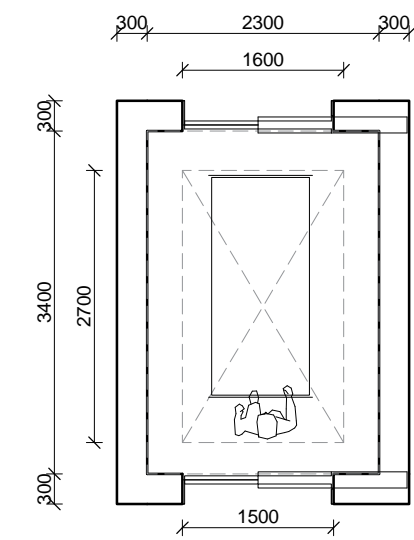

Senge- og personheis - 3400x2300 mm
Sjaktmål 3400x2300 mm, Kupe 2700x1600 mm

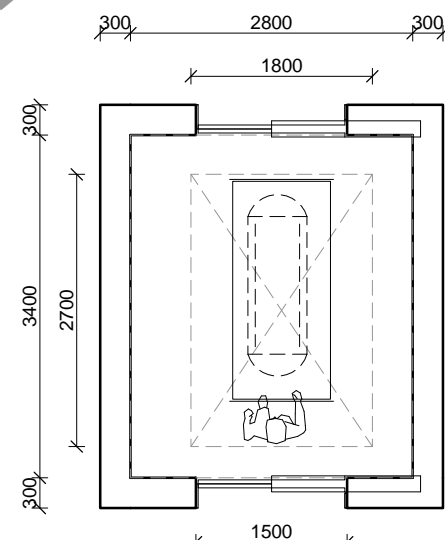
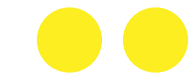

Seng- og AGV-heis
Sjaktmål 3400x2800 mm, Kupe 2700x1800 mm

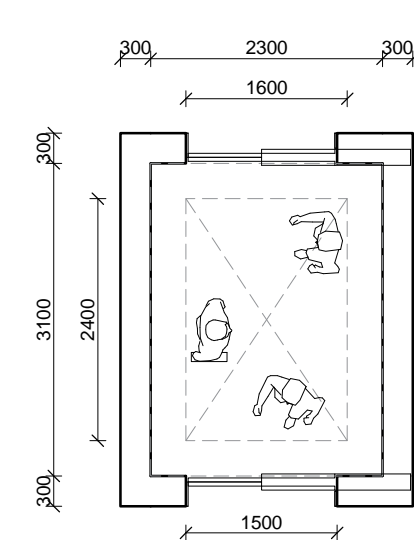

Personheis - 3100x2300 mm tosidig
Sjaktmål 3100x2300 mm, Kupe 2400x1600 mm



KONSEPTER FOR KORRIDORBREDDER

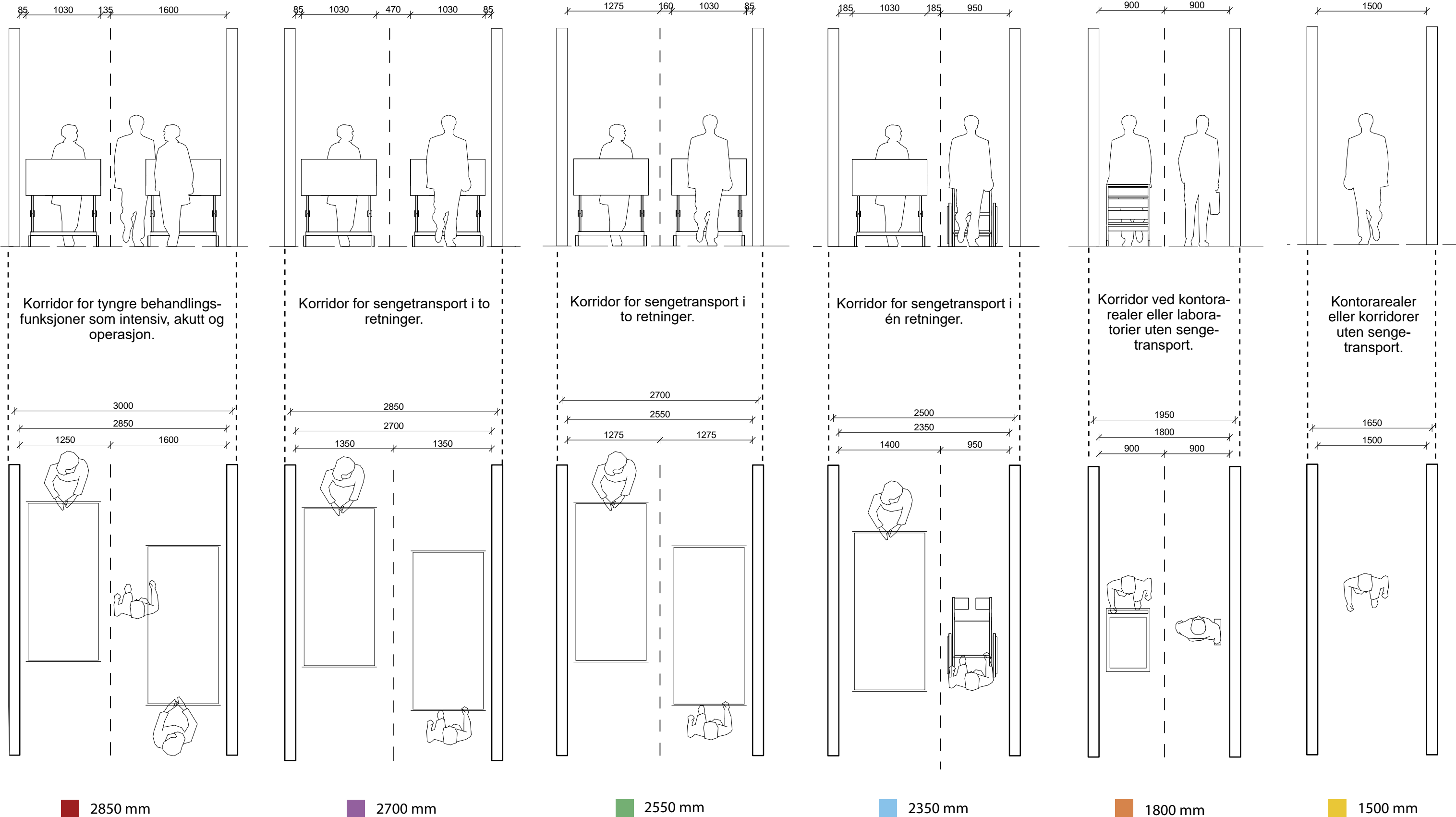

GRUPPE 19

FORSKNING, UNDERVISNING OG UNIVERSITETSAREALER | AKTIVITET D

UTGANGSPUNKT FOR PROGRAMMERT AREAL TIL FORSKNING OG UNDERVISNING

AREALTABELL FRA RAPPORTEN NYE OSLO UNIVERSITETSSYKEHUS UNIVERSITETSAREALER, UNDERVISNING OG FORSKNING, 15.05.2020

	Seminarrom (40 kvm)		Simulering (40 kvm)		Undersøkelsesrom (20 kvm)		Undersøkelsesrom til kl. studier (20 kvm)		Smågrupperom (25 kvm)		Samtalerom (10 kvm)		Annet		Samlet areal	
	OUS	UiO	OUS	UiO	OUS	UiO	OUS	UiO	OUS	UiO	OUS	UiO	OUS	UiO	OUS	UiO
Døgnområder voksne (bygg H)	2		1		0	4	4	4	6						280	180
Døgnområder barn (bygg I)			1		0	1	1	1	2						85	45
Føde/barsel					0	1	1	1	2						45	45
Observasjonspost					0	1	1	1	2						45	45
Nyfødtintensiv			1				1	1	1						75	25
Intensiv			1				1	1							65	25
Operasjon			1						2						60	
Poliklinikk								2	4	5					100	100
Akuttmottak									1	1					10	10
Billeddiagnostikk								1	1						25	25
Kursareal (flere rom)													1		400	
Auditorium													1		450	
PC-stue, 35 plasser														1		125
Kurssal med mikroskop, 75 plasser														1		375
Auditorium, 200 plasser														1		260
Seminarrom, 80 plasser														2		380
Lesesaler, 60 plasser														60		120
Oppholdsrom studenter														1		40
Overnattingsrom studenter														4		32
Garderobe studenter														1		100
Bokskap														1		20
Klinisk forskningspost															160	
Forskningsarealer (kontorer og møterom)																2 008
Totalt netto areal															1 800	3 960

Omfordelte arealer (Medvirkningsmøte C4/D1 04.11.2021)

Arealer som er blitt omfordelt til *Klinikknær forskning* (Forskningstun og Undersøkelserom, klinisk forskning)

	Opprinnelig areal:	Justert areal:	Til omfordeling:
OUS			
Kursareal (flere rom)	400m ²	360m ²	40m ²
Simuleringsrom	40m ² x 5=200m ²	35m ² x 4 = 140m ²	60m ²
SUM			100m²*
UiO			
Kurssal med mikroskop	375m ²	0m ²	375m ²
SUM			375m²**

* Hele arealet benyttes til *Klinikknært forskningstun*

** 285m² benyttes til *Klinikknære forskningstun*, 80m² benyttes til 4 stk *Undersøkelserom, kliniske studier* (4 x 20m²) og 10m² benyttes til *Samtalerom*

Arealer som er blitt omfordelt mellom Nye Rikshospitalet og Nye Aker:

170m² av UiOs *Forskningsarealer(kontorer og møterom)* er flyttet over til Nye Aker, slik at gjenstående areal på Nye Rikshospitalet er 1.838m².

REVIDERT AREALFORDELING, AUGUST 2021

KLINIKKNÆR UNDERVISNING																				KLINIKKNÆR FORSKNING							
Bygg	Etasje	Antall	Smågrupperom 25 m ²			Samtalerom 10 m ²			Kliniske studier (restareal mikroskopial) 20 m ²			Simuleringsareal 35 m ²		Cluster 2-mellomstore (25 + 10 m ²)		Cluster sim-store (+ 25 m ²)		Cluster sim-lite (+ 10 m ²)		SUM av klinikknær undervisning			Forskningstun/clustre				
			OUSm ²	UiO m ²	Antall	OUSm ²	UiO m ²	Antall	OUSm ²	UiO m ²	Antall	OUSm ²	UiO m ²	Antall	OUSm ²	UiO m ²	Antall	OUSm ²	UiO m ²	Antall	OUSm ²	UiO m ²	Total	OUSm ²	UiO m ²	Total m ²	OUSm ²
J	U1	Akuttmottak, voksne			1		10															10		10	50		
J	U1	Observasjonspost	2	25	25	2	20							1								70	45	25			
J	01	Dag, voksne	1		25	1	10															35	10	25	100		
J	01	Poliklinikk, voksne	2	25	25	2	20	10						1								80	45	35			
J	02	Bilddiagnostikk/angio	2	25	25	2																50	25	25	45		
M	02	Akuttmottak, barn							1		20											20		20			
M-N	04	Døgnområde, barn	2	25	25	1	10		1		20			1								80	35	45			
M-N	05	Døgnområde, barn				1	10		1		20											30	10	20			
M-N	02	Poliklinikk, barn/ungdom/isolat/døgn	1		25	1	10		1		20											55	10	45			
M-N	03	Poliklinikk, barn	2	25	25	1	10															60	35	25	90		
J	04	Operasjon			1	10				1	35								1			45	45				
J	04	PO/Intensiv	2	25	25				1		35					1						105	60	45			
J	05	Operasjon			1	10			1		20											30	10	20			
J	05	PO/Intensiv			1	10			1		20	1	35						1			65	45	20			
J	06	Døgnområde, voksne	2	25	25	1	10		1		20											80	35	45			
J	07	Nyfødtintensiv	2	25	25	1	10		1		20	1	35			1						115	70	45			
J	08	Føde/barsel og døgnområde	2	25	25	2	20							1								70	45	25	50		
J	09	Døgnområde, voksne	2	25	25	2	20		1		20											90	45	45			
J	10	Døgnområde, voksne	2	25	25	2	20															70	45	25	50		
J	11	Døgnområde, voksne	2	25	25	1	10		1		20											80	35	45			
			26	300	350	24	210	20	11	0	220	4	140	0	4		2		2			1240	650	590	385	100	285
Klinisk forskningsposter voksne og barn																									210	210	
M1 10 etg og N1/2- plan 2																						80	80				
Seminarrom (40 kvm)																						1320	730	590			

Bygg	Etasje	Antall	SUM m ²	OUS m ²	UiO m ²
STØRRE UNDERVISNINGAREALER					
M	U2	Garderobe studenter	1		100
J	03	Overnattingsrom studenter (8m2)	4		32
Mellom C2 og C3	01	Auditorium	1	450	
Q	02	Kursareal (flere rom)	1	360	
Q	02	PC-stue, 35 plasser	1		125
N	01	Auditorium, 200 plasser	1		260
N	01	Seminarrom, 80 plasser (190m2)	2		380
Q	02	Lesesal, 60 plasser (60m2)	2		120
Q	02	Oppholdsrom studenter	1		35
Q	02	Tekjølken	1		5
Q	02	Bokskap	1		20
SUM			1 887	810	1077

SUM AREALER m ²			
OUS		UiO	
Forskning	Undervisning	Kontor	Undervisning
310	1 540	2 008	1 952
0	0	0	0
0	0	0	260
TOTALT 5 810			
Bekreftet plassert			
Antatt plassert			
Ikke plassert			

Kolonne1	OUS	UiO	Samlet NRH
Klinikknære uv-rom	730	590	1320
Forskningstun/clustre	100	285	385
Desentrale uv-rom	810	1077	1887
Klinisk forskningspost	210		210
Kontorer		2008	2008
	1850	3960	

KONTOR UiO					
J/M		Kontorareal			500
Q	02-04	Kontorareal			1 338
NA		Kontorareal			-170 til Aker
SUM			1 838		2 008

Clustringer					
		UV-Cluster stort (50 m ²)	6	300	150
		Uv-cluster mellom (35 m ²)	4	140	140
	Utgår	Uv-cluster lite (20 m ²)			
		Sim Cluster (60m ²)	2	120	120
		Simcluster (45m ²)	2	90	90
SUM				650	500

KLINISK FORSKNINGSPOST					
J	06	Klinisk forskningspost, voksne	1	160	
N	03	Klinisk forskningspost, barn	1	50	
SUM				210	

Ny arealjustering

Medvirkningsmøte D2 mars 2022

Undervisning OUS:

Stort auditorium 450m2 utgår

Erstatningsareal:

2 stk Seminarrom, 40 pers à 65m2
SUM 130m2

ENDRING

130m2
- 450m2
= - 320m2

Nye Rikshospitalet
Medvirkningsmøte D2

AREALTABELL TILPASSET NY ETASJEFORDELING, MARS 2022

KLINIKKNÆR UNDERVISNING																				KLINIKKNÆR FORSKNING							
Bygg	Etasje	Antall	Smågrupperom 25 m ²		Samtalerom 10 m ²		Kliniske studier (restareal mikroskopisal)		Undersøkelserom 20 m ²			Simuleringsareal 35 m ²			Cluster 2-mellomstore (25 + 10 m ²)		Cluster sim-store (35 + 25 m ²)		Cluster sim-lite (35 + 10 m ²)		SUM av klinikknær undervisning			Forskningstun/clustre			
			OUS m ²	UiO m ²	Antall	OUS m ²	UiO m ²	Antall	OUS m ²	UiO m ²	Antall	OUS m ²	UiO m ²	Antall	OUS m ²	UiO m ²	Antall	OUS m ²	UiO m ²	Antall	OUS m ²	UiO m ²	Total	OUS m ²	UiO m ²	Total m ²	OUS m ²
J	U1	Akuttmottak, voksne			1																	10		10	50		50
J	U1	Observasjonspost	2	25	25	2	20															70	45	25			
J	01	Dag, voksne	1		25	1	10															35	10	25	100	100	
J	01	Poliklinikk, voksne	2	25	25	3	20	10														80	45	35			
J	02	Bilediagnostikk/angio	2	25	25																	50	25	25	45		45
M	02	Akuttmottak, barn							1													20		20			
M	02	Poliklinikk, barn/ungdom/isolat/døgn	1		25	1	10															55	10	45			Undersøkelserom 20m2 ligger på plan 4
M-N	03	Poliklinikk, barn	2	25	25	1	10															60	35	25	90		90
M/N	04	Døgnområde, barn	2	25	25	1	10															80	35	45			Undersøkelserom 20m2 flyttet til plan 6 etter ønske fra gruppeleder
M/N	05	Døgnområde, barn				1	10															30	10	20			
J	03	Operasjon				1	10															30	10	20			
J	03	PO/intensiv				1	10															65	45	20			Lite SIM-cluster+Undersøkelserom på plan 6
J	04	Operasjon				1	10															45	45	0			
J	04	PO/intensiv	2	25	25																	105	60	45			Grupperom UiO 25m2 på plan 5
J	06	Døgnområde, voksne	2	25	25	1	10															80	35	45			Grupperom UiO 25m2+Grupperom OUS 25m2+undersøkelserom på plan 6; samtalerom på plan 08
J	06	Nyfødtintensiv	2	25	25	1	10															115	70	45			
J	07	Føde/barsel og døgnområde	2	25	25	2	20															70	45	25			Klinisk forskningspost
J	08	Døgnområde, voksne	2	25	25	1	10															60	35	25	50		50
J	09	Døgnområde, voksne	2	25	25	2	20															90	45	45			
J	10	Døgnområde, voksne	2	25	25	1	10															80	35	45	50		Undersøkelserom ligger på plan 8
SUM			26	300	350	22	200	20	10	0	200	4	140	0	3							1230	640	590	385	100	285
Klinisk forskningsposter voksne og barn																											

BYGG J | AKTIVITET D

ETASJE U1 | AKUTTMOTTAK OG OBSERVASJONSPOST

Bygg	Etasje	Antall	KLINIKKNÆR UNDERVISNING																		KLINIKKNÆR FORSKNING					
			Smågrupperom 25 m ²		Samtalerom 10 m ²		Kliniske studier (restareal mikroskopisal) Undersøkelserom 20 m ²			Simuleringsareal 35 m ²			Cluster 2-mellomstore (25 + 10 m ²)		Cluster sim-store (35 + 25 m ²)		Cluster sim-lite (35 + 10 m ²)		SUM av klinikk nær undervisning			Forskningstun/clustre				
			OUS m ²	UiO m ²	Antall	OUS m ²	UiO m ²	Antall	OUS m ²	UiO m ²	Antall	OUS m ²	UiO m ²	Antall	OUS m ²	UiO m ²	Antall	OUS m ²	UiO m ²	Total	OUS m ²	UiO m ²	Total m ²	OUS m ²	UiO m ²	
J	U1 Akuttmottak, voksne				1		10														10		10	50		50
J	U1 Observasjonspost	2	25	25	2	20							1								70	45	25			

Forskningstun ligger på plan 1

- Iht ønsket plassering
- Avvik fra ønsket plassering
- To smågrupperom 25m2 lagt ved siden av hverandre
- To smågrupperom 25m2 lagt ved siden av hverandre
- Simuleringsrom(ferdighetsrom) og et smågrupperom (25m2) lagt i nærheten av hverandre
- Simuleringsrom(ferdighetsrom) og et samtalerom (10m2) lagt i nærheten av hverandre



OVERSIKTSPLAN J-BYGG ETASJE U1 1:700

AKUTTMOTTAK OG OBSERVASJONSPOST

- Hovedfunksjon**
- Akutfunksjoner
 - Ikke-medisinsk service
 - Kommunikasjonsarealer
 - UiO, forskning og undervisning
 - OUS, forskning og undervisning
 - Disponibelt areal
 - Tekniske arealer VVS
 - Tekniske arealer EI
 - Tekniske arealer IKT
 - Utendørs logistikk

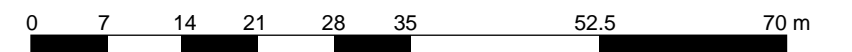

FUNKSJONSPLAN J-BYGG ETASJE U1 1:350

AKUTTMOTTAK OG OBSERVASJONSPOST

- Avdelinger**
- Personalfunksjoner Akutt
 - Pasientfunksjoner Akutt
 - Støttefunksjoner Akutt
 - Forskning og undervisning, OUS
 - Forskning og undervisning, UiO
 - Støttefunksjoner Ikke-medisinsk service
 - Disponibelt areal
 - Kommunikasjonsarealer
 - Teknikk

KLINIKKNÆR UNDERVISNING AKUTTMOTTAK OG OBSERVASJONSPOST

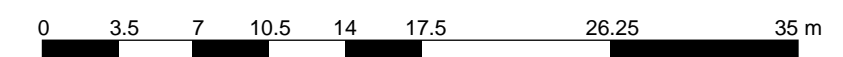
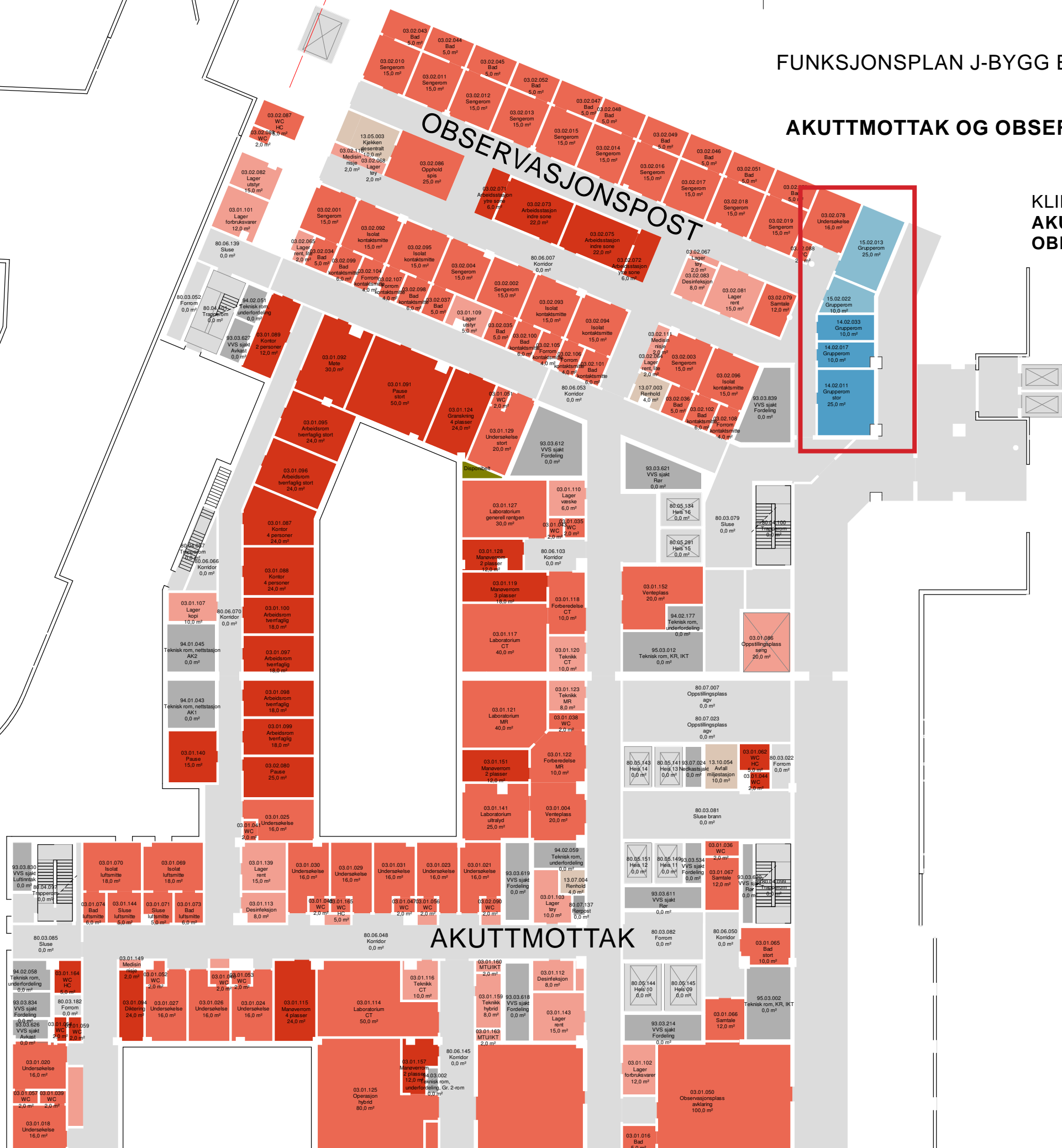



- Avdelinger**
- Personalfunksjoner Akutt
 - Pasientfunksjoner Akutt
 - Støttefunksjoner Akutt
 - Personalfunksjoner Poliklinikk
 - Pasientfunksjoner Poliklinikk
 - Støttefunksjoner Poliklinikk
 - Laboratoriemedisin
 - Forskning og undervisning, OUS
 - Forskning og undervisning, UiO
 - Støttefunksjoner Ikke-medisinsk service
 - Kontorarbeidsplasser og møterom
 - Disponibelt areal
 - Kommunikasjonsarealer
 - Teknikk

**FORSKNINGSTUN
AKUTTMOTTAK**
-plassert på plan 1
grunnet plassmangel
på plan U1.
Trappeforbindelse til
akuttmottak

ETASJE 01 | POLIKLINIKK

Bygg	Etasje	Antall	KLINIKKNÆR UNDERVISNING																		KLINIKKNÆR FORSKNING							
			Smågrupperom 25 m ²		Samtalerom 10 m ²		Kliniske studier (restareal mikroskopisal) Undersøkelserom 20 m ²			Simuleringsareal 35 m ²			Cluster 2-mellomstore (25 + 10 m ²)		Cluster sim-store (35 + 25 m ²)		Cluster sim-lite (35 + 10 m ²)		SUM av klinikknær undervisning			Forskningstun/clustre						
			OUSm ²	UiO m ²	Antall	OUS m ²	UiO	Antall	OUS m ²	UiO m ²	Antall	OUS m ²	UiO m ²	Antall	OUS m ²	UiO m ²	Antall	OUS m ²	UiO m ²	Antall	OUS m ²	UiO m ²	Total	OUS m ²	UiO m ²	Total m ²	OUS m ²	UiO m ²
J	01	Dag, voksne	1		25	1	10																35	10	25	100	100	
J	01	Poliklinikk, voksne	2	25	25	3	20	10						1									80	45	35			



Iht ønsket plassering



Avvik fra ønsket plassering



To smågrupperom 25m2 lagt ved siden av hverandre



To smågrupperom 25m2 lagt ved siden av hverandre



Simuleringsrom(ferdighetsrom) og et smågrupperom (25m2) lagt i nærheten av hverandre



Simuleringsrom(ferdighetsrom) og et samtalerom (10m2) lagt i nærheten av hverandre



OVERSIKTSPLAN J-BYGG ETASJE 1 1:700

POLIKLINIK OG DAGBEHANDLING

- Hovedfunksjon**
- Akutfunksjoner
 - Ikke-medisinsk service
 - Kontorarbeidsplasser og møterom
 - Kommunikasjonsarealer
 - Laboratoriemedisin
 - Poliklinikk og dagbehandling
 - UiO, forskning og undervisning
 - OUS, forskning og undervisning
 - Disponibelt areal
 - Tekniske arealer VVS
 - Tekniske arealer EI
 - Tekniske arealer IKT

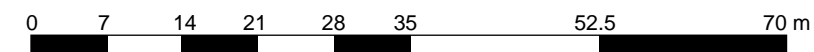

FUNKSJONSPLAN J-BYGG ETASJE 1 1:350

POLIKLINIKK OG DAGBEHANDLING

Avdelinger

- Personalfunksjoner Poliklinikk
- Pasientfunksjoner Poliklinikk
- Støttefunksjoner Poliklinikk
- Laboratoriemedisin
- Forskning og undervisning, OUS
- Forskning og undervisning, UiO
- Personalfunksjoner Ikke-medisinsk service
- Pasientfunksjoner Ikke-medisinsk service
- Støttefunksjoner Ikke-medisinsk service
- Disponibelt areal
- Kommunikationsarealer
- Teknikk

KLINIKKNÆR UNDERVISNING POLIKLINIKK OG DAGBEHANDLING

FORSKNINGSTUN OG KLINIKKNÆR UNDERVISNING POLIKLINIKK OG DAGBEHANDLING

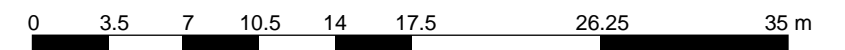

FUNKSJONSPLAN J-BYGG ETASJE 1 1:350

POLIKLINIKK OG DAGBEHANDLING

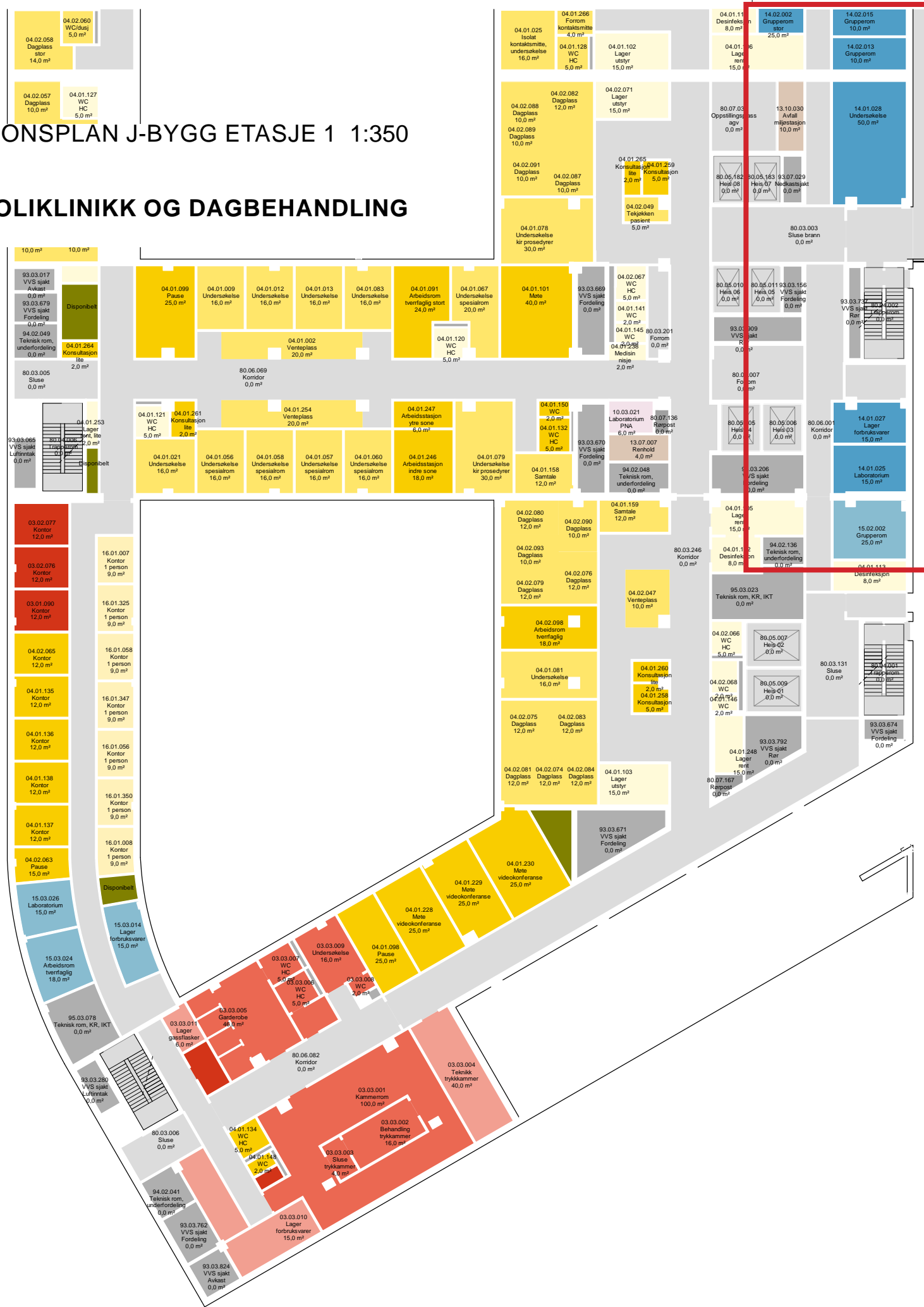

FORSKNINGSTUN
OG
KLINIKKNÆR UNDERVISNING
POLIKLINIKK OG DAGBEHANDLING

FORSKNINGSTUN
OG
KLINIKKNÆR UNDERVISNING
POLIKLINIKK OG DAGBEHANDLING

Avdelinger

- Personalfunksjoner Akutt
- Pasientfunksjoner Akutt
- Støttefunksjoner Akutt
- Personalfunksjoner Poliklinikk
- Pasientfunksjoner Poliklinikk
- Støttefunksjoner Poliklinikk
- Laboratoriemedisin
- Forskning og undervisning, OUS
- Forskning og undervisning, UiO
- Støttefunksjoner Ikke-medisinsk service
- Kontorarbeidsplasser og møterom
- Disponibelt areal
- Kommunikasjonsarealer
- Teknikk

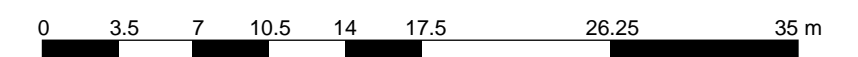

PLAN 02 | BILDEDIAGNOSTIKK OG POLIKLINIKK

KLINIKKNÆR UNDERVISNING																							KLINIKKNÆR FORSKNING		
Bygg	Etasje	Antall	Smågrupperom 25 m ²		Samtalerom 10 m ²		Kliniske studier (restareal mikroskopisal) Undersøkelserom 20 m ²			Simuleringsareal 35 m ²			Cluster 2-mellomstore (25 + 10 m ²)		Cluster sim-store (35 + 25 m ²)		Cluster sim-lite (35 + 10 m ²)		SUM av klinikknær undervisning			Forskningstun/clustre			
			OUS m ²	UiO m ²	Antall	OUS m ²	UiO m ²	Antall	OUS m ²	UiO m ²	Antall	OUS m ²	UiO m ²	Antall	OUS m ²	UiO m ²	Antall	OUS m ²	UiO m ²	Total	OUS m ²	UiO m ²	Total m ²	OUS m ²	UiO m ²
J	02	Bilddiagnostikk/angio	2	25	25															50	25	25	45		45



Iht ønsket plassering



Avvik fra ønsket plassering



To smågrupperom 25m2 lagt ved siden av hverandre



To smågrupperom 25m2 lagt ved siden av hverandre



Simuleringsrom(ferdighetsrom) og et smågrupperom (25m2) lagt i nærheten av hverandre



Simuleringsrom(ferdighetsrom) og et samtalerom (10m2) lagt i nærheten av hverandre

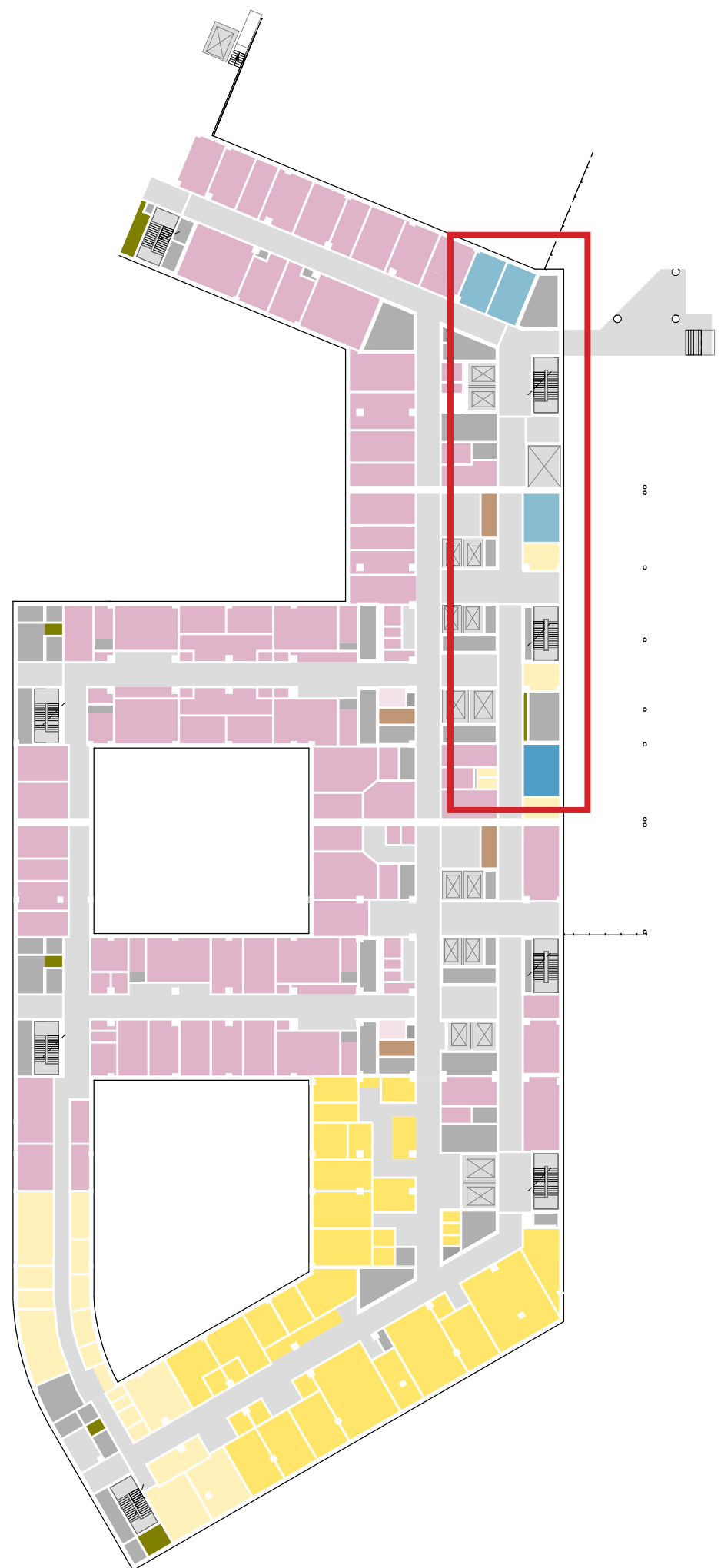

OVERSIKTSPLAN J-BYGG ETASJE 2 1:700

BILDEDIAGNOSTIKK OG POLIKLINIKK

Hovedfunksjon

- Bildediagnostikk
- Ikke-medisinsk service
- Kontorarbeidsplasser og møterom
- Kommunikasjonsarealer
- Laboratoriemedisin
- Poliklinikk og dagbehandling
- UiO, forskning og undervisning
- OUS, forskning og undervisning
- Disponibelt areal
- Tekniske arealer VVS
- Tekniske arealer EI
- Tekniske arealer IKT

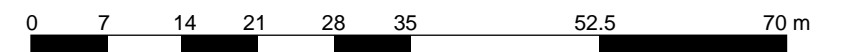

FUNKSJONSPLAN J-BYGG ETASJE 2 1:350

BILDEDIAGNOSTIKK OG POLIKLINIKK

KLINIKKNÆR UNDERVISNING
BILDEDIAGNOSTIKK

FORSKNINGSTUN
BILDEDIAGNOSTIKK

Avdelinger

- Personalfunksjoner Bildediagnostikk
- Pasientfunksjoner Bildediagnostikk
- Støttefunksjoner Bildediagnostikk
- Laboratoriemedisin
- Forskning og undervisning, OUS
- Forskning og undervisning, UiO
- Støttefunksjoner Ikke-medisinsk service
- Kontorarbeidsplasser og møterom
- Disponibelt areal
- Kommunikasjonsarealer
- Teknikk

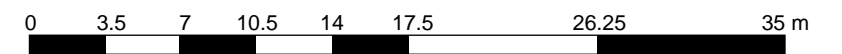
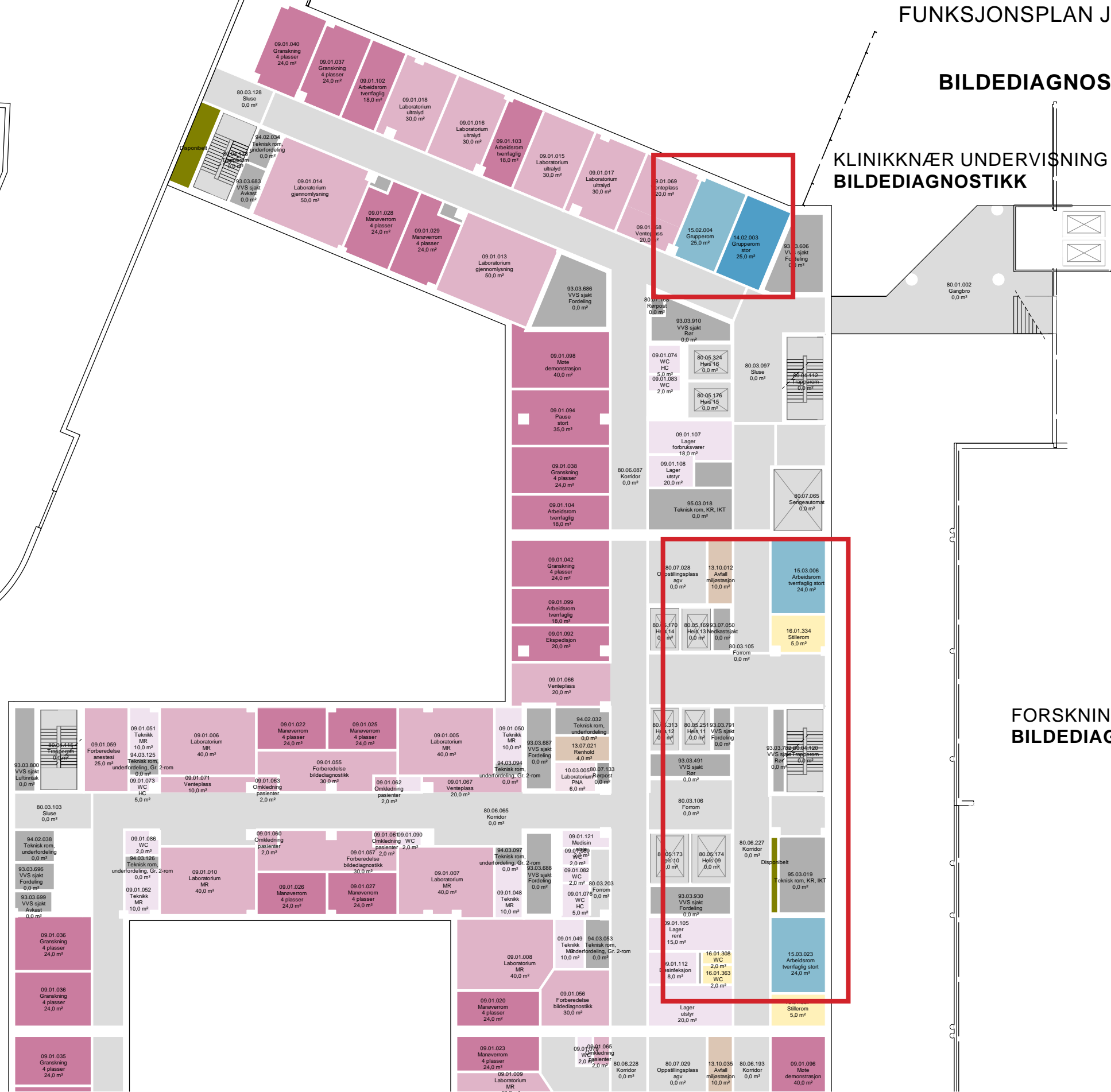

ETASJE 03 | OPERASJON, POSTOPERATIV OG INTENSIV

		KLINIKKNÆR UNDERVISNING																		KLINIKKNÆR FORSKNING								
		Smågrupperom 25 m ²			Samtalerom 10 m ²			Kliniske studier (restareal mikroskopisal) Undersøkelsesrom 20 m ²			Simuleringsareal 35 m ²			Cluster 2-mellomstore (25 + 10 m ²)			Cluster sim-store (35 + 25 m ²)			Cluster sim-lite (35 + 10 m ²)			SUM av klinikknær undervisning			Forskningstun/clustre		
Bygg	Etasje	Antall	OUS m ²	UiO m ²	Antall	OUS m ²	UiO m ²	Antall	OUS m ²	UiO m ²	Antall	OUS m ²	UiO m ²	Antall	OUS m ²	UiO m ²	Antall	OUS m ²	UiO m ²	Antall	OUS m ²	UiO m ²	Total	OUS m ²	UiO m ²	Total m ²	OUS m ²	UiO m ²
J	03	Operasjon			1	10		1		20													30	10	20			
J	03	PO/Intensiv			1	10		1		20	1	35								1			65	45	20			

Lite SIM-cluster+Undersøkelsesrom på plan 6

- Iht ønsket plassering
- Avvik fra ønsket plassering
- To smågrupperom 25m2 lagt ved siden av hverandre
- To smågrupperom 25m2 lagt ved siden av hverandre
- Simuleringsrom(ferdighetsrom) og et smågrupperom (25m2) lagt i nærheten av hverandre
- Simuleringsrom(ferdighetsrom) og et samtalerom (10m2) lagt i nærheten av hverandre

OVERSIKTSPLAN J-BYGG ETASJE 3 1:700

OPERASJON, POSTOPERATIV OG INTENSIV

- Hovedfunksjon**
- Ikke-medisinsk service
 - Intensiv
 - Kommunikasjonsarealer
 - Laboratoriemedisin
 - Operasjon og postoperativ
 - UiO, forskning og undervisning
 - OUS, forskning og undervisning
 - Disponibelt areal
 - Tekniske arealer VVS
 - Tekniske arealer EI
 - Tekniske arealer IKT
 - Eksisterende bygg

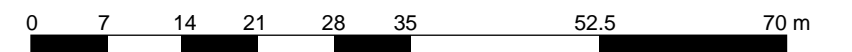



FUNKSJONSPLAN J-BYGG ETASJE 3 1:350

OPERASJON, POSTOPERATIV OG INTENSIV

KLINIKKNÆR UNDERVISNING
OPERASJON

- Avdelinger**
- Personalfunksjoner Intensiv
 - Pasientfunksjoner Intensiv
 - Støttefunksjoner Intensiv
 - Personalfunksjoner Operasjon
 - Pasientfunksjoner Operasjon
 - Støttefunksjoner Operasjon
 - Laboratoriemedisin
 - Forskning og undervisning, OUS
 - Forskning og undervisning, UiO
 - Personalfunksjoner Ikke-medisinsk service
 - Støttefunksjoner Ikke-medisinsk service
 - Disponibelt areal
 - Kommunikationsarealer
 - Teknikk

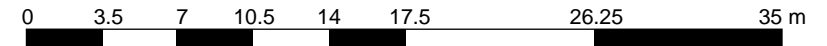

ETASJE 04 | OPERASJON, POSTOPERATIV OG INTENSIV

Bygg	Etasje	KLINIKKNÆR UNDERVISNING																				KLINIKKNÆR FORSKNING		
		Antall	Smågrupperom 25 m ²		Samtalerom 10 m ²		Kliniske studier (restareal mikroskopisal) Undersøkelsesrom 20 m ²			Simuleringsareal 35 m ²			Cluster 2-mellomstore (25 + 10 m ²)		Cluster sim-store (35 + 25 m ²)		Cluster sim-lite (35 + 10 m ²)		SUM av klinikknær undervisning			Forskningstun/clustre		
			OUSm ²	UiO m ²	Antall	OUS m ²	UiO m ²	Antall	OUS m ²	UiO m ²	Antall	OUS m ²	UiO m ²	Antall	OUS m ²	UiO m ²	Antall	OUS m ²	UiO m ²	Total	OUS m ²	UiO m ²	Total m ²	OUS m ²
J	04 Operasjon			1	10				1	35						1		45	45	0				

- Iht ønsket plassering
- Avvik fra ønsket plassering
- To smågrupperom 25m2 lagt ved siden av hverandre
- To smågrupperom 25m2 lagt ved siden av hverandre
- Simuleringsrom(ferdighetsrom) og et smågrupperom (25m2) lagt i nærheten av hverandre
- Simuleringsrom(ferdighetsrom) og et samtalerom (10m2) lagt i nærheten av hverandre

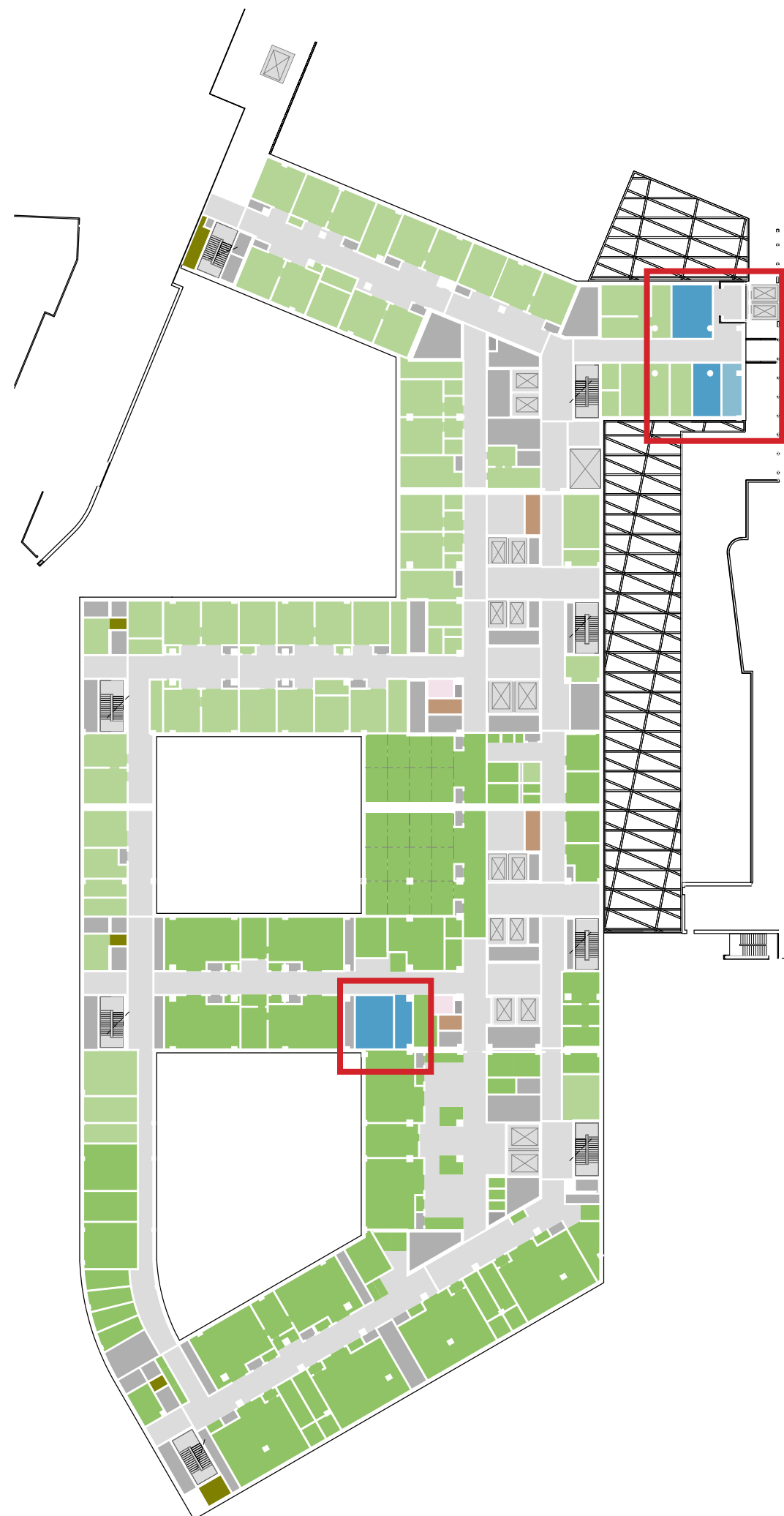

OVERSIKTSPLAN J-BYGG ETASJE 04 1:700

OPERASJON, POSTOPERATIV OG INTENSIV

- Hovedfunksjon**
- Ikke-medisinsk service
 - Intensiv
 - Kommunikasjonsarealer
 - Laboratoriemedisin
 - Operasjon og postoperativ
 - UiO, forskning og undervisning
 - OUS, forskning og undervisning
 - Disponibelt areal
 - Ikke-programmert areal
 - Tekniske arealer VVS
 - Tekniske arealer EI
 - Tekniske arealer IKT

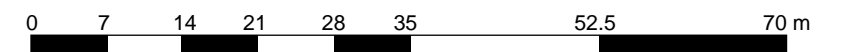

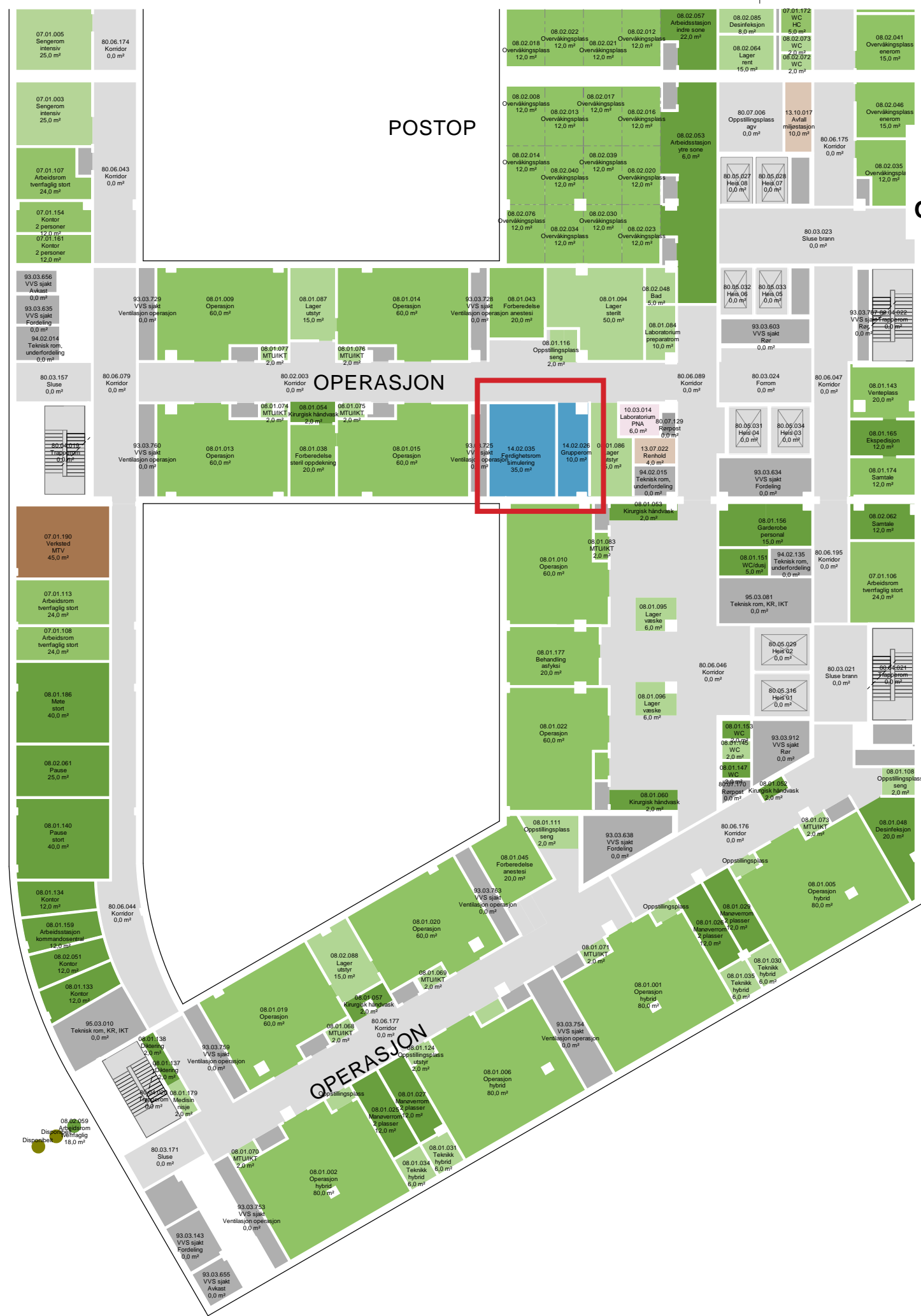

FUNKSJONSPLAN J-BYGG ETASJE 4 1:350

OPERASJON, POSTOPERATIV OG INTENSIV

KLINIKKNÆR UNDERVISNING OPERASJON

- Avdelinger**
- Personalfunksjoner Intensiv
 - Pasientfunksjoner Intensiv
 - Personalfunksjoner Operasjon
 - Pasientfunksjoner Operasjon
 - Støttefunksjoner Operasjon
 - Laboratoriemedisin
 - Forskning og undervisning, OUS
 - Personalfunksjoner Ikke-medisinsk service
 - Støttefunksjoner Ikke-medisinsk service
 - Disponibelt areal
 - Ikke-programmert areal
 - Kommunikationsarealer
 - Teknikk

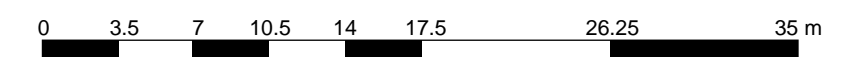
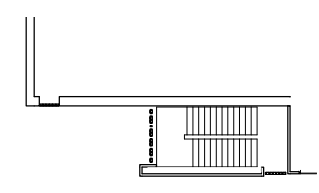

ETASJE 05 | KONTOR UIO OG OUS, OVERNATTING, MTV

Bygg	Etasje		Antall	SUM m ²	OUS m ²			UiO m ²
STØRRE UNDERVISNINGSAREALER								
J	03	Overnattingsrom studenter (8m2)	4					32
KONTOR OG MØTEROM UiO								
J	05	Kontorareal						246

Hovedfunksjon

- Døgnområde somatikk voksne
- Ikke-medisinsk service
- Kontorarbeidsplasser og møterom
- Kommunikasjonsarealer
- UiO, forskning og undervisning
- Disponibelt areal
- Tekniske arealer VVS
- Tekniske arealer EI
- Tekniske arealer IKT

OVERSIKTSPLAN J-BYGG ETASJE 5 1:700

KONTOR, OVERNATTING OG MTV

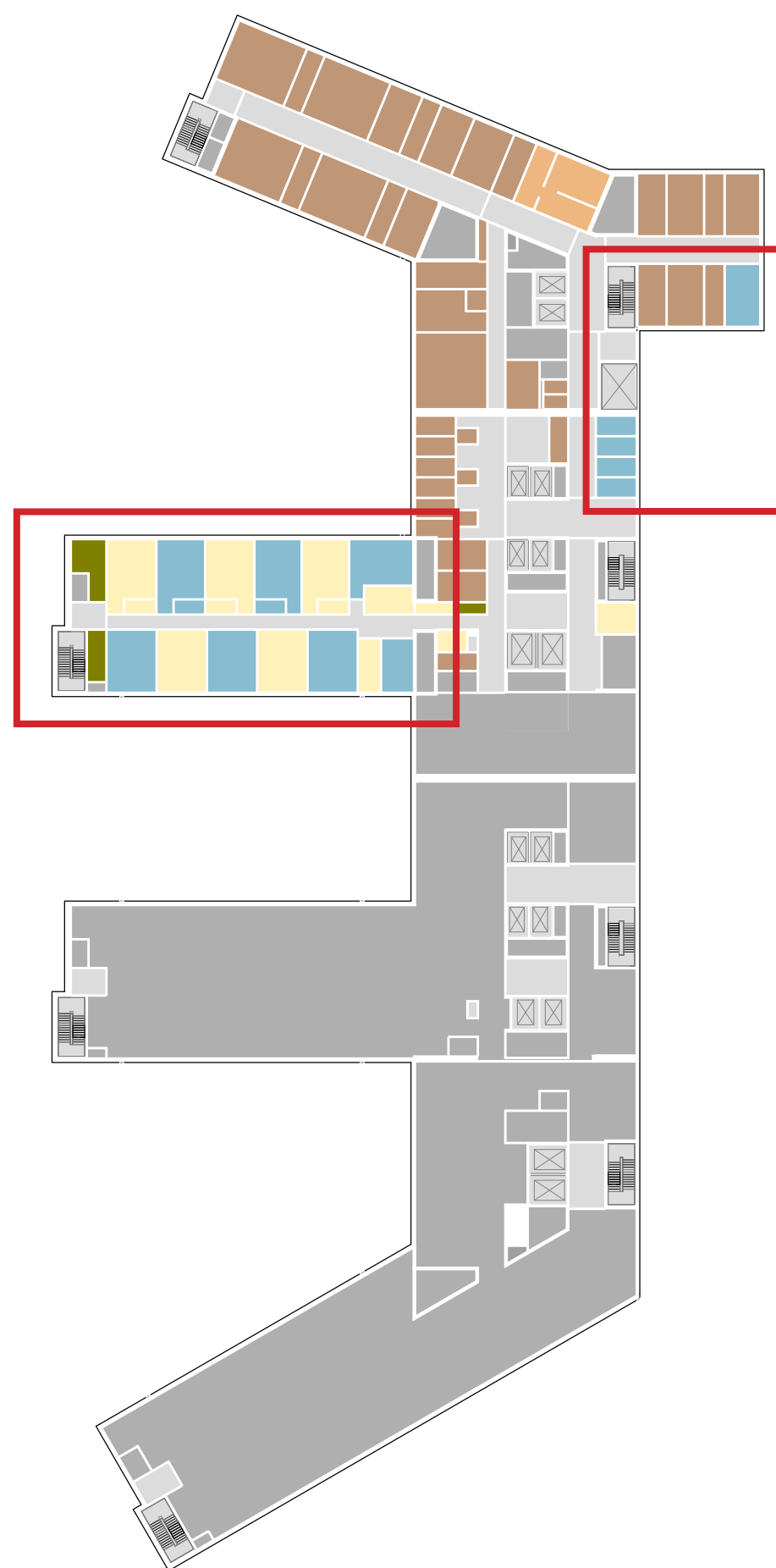

FUNKSJONSPLAN J-BYGG ETASJE 5 1:350

KONTOR, OVERNATTING OG MTV

Avdelinger

- Støttefunksjoner Døgnområde
- Forskning og undervisning, UiO
- Støttefunksjoner Forskning og undervisning, UiO
- Personalfunksjoner Ikke-medisinsk service
- Støttefunksjoner Ikke-medisinsk service
- Kontorarbeidsplasser og møterom
- Støttefunksjoner Kontor og møterom
- Disponibelt areal
- Kommunikasjonsarealer
- Teknikk

KLINIKKNÆR UNDERVISNING
PO/INTENSIV

OVERNATTING STUDENTER

KONTOR UIO OG OUS

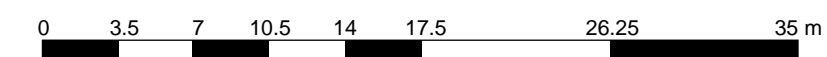

Bygg J		298		
Plan 5 MTV, overnatting, kontor	Eier	Antall	Plasser	Kommentar
Kontor 6 pers	OUS	5	30	
	UiO	6	36	
Kontor 2 pers	OUS	1	2	
SUM	OUS		32	
	UiO		36	
Kontorplasser totalt			68	
Andel cellekontor	OUS	0 %		
	UiO	0 %		
Støttefunksjoner				
Møterom 12 pers (20m2)	UiO	1		
Grupperom 3 pers (16m2)	OUS	1		
Stillerom (5m2)	OUS	3		
	UiO	2		
Tekjøkken	OUS	1		
HCWC	OUS	1		
WC	OUS	1		

ETASJE 06 | NYFØDTINTENSIV

		KLINIKKNÆR UNDERVISNING																			KLINIKKNÆR FORSKNING					
		Smågrupperom 25 m ²			Samtalerom 10 m ²			Kliniske studier (restareal mikroskopisal) Undersøkelsesrom 20 m ²			Simuleringsareal 35 m ²			Cluster 2-mellomstore (25 + 10 m ²)		Cluster sim-store (35 + 25 m ²)		Cluster sim-lite (35 + 10 m ²)		SUM av klinikknær undervisning			Forskningstun/clustre			
Bygg	Etasje	Antall	OUSm ²	UiO m ²	Antall	OUS m ²	UiO m ²	Antall	OUS m ²	UiO m ²	Antall	OUS m ²	UiO m ²	Antall	OUS m ²	UiO m ²	Antall	OUS m ²	UiO m ²	Total	OUS m ²	UiO m ²	Total m ²	OUS m ²	UiO m ²	
J	06 Nyfødtintensiv	2	25	25	1	10		1		20	1	35					1				115	70	45			

Døgnområdene er blitt samlet på tre etasjer, istedenfor 4, som det har vært tidligere. De fleste rommene som var planlagt for døgnområdet på etasje 06 ligger nå i tilknytning til nyfødtintensiv. Samtalerom OUS ligger i tilknytning til døgnområdet på etasje 08

		KLINIKKNÆR UNDERVISNING																			KLINIKKNÆR FORSKNING					
		Smågrupperom 25 m ²			Samtalerom 10 m ²			Kliniske studier (restareal mikroskopisal) Undersøkelsesrom 20 m ²			Simuleringsareal 35 m ²			Cluster 2-mellomstore (25 + 10 m ²)		Cluster sim-store (35 + 25 m ²)		Cluster sim-lite (35 + 10 m ²)		SUM av klinikknær undervisning			Forskningstun/clustre			
Bygg	Etasje	Antall	OUSm ²	UiO m ²	Antall	OUS m ²	UiO m ²	Antall	OUS m ²	UiO m ²	Antall	OUS m ²	UiO m ²	Antall	OUS m ²	UiO m ²	Antall	OUS m ²	UiO m ²	Total	OUS m ²	UiO m ²	Total m ²	OUS m ²	UiO m ²	
J	06 Døgnområde, voksne	2	25	25	1	10		1		20											80	35	45			



Iht ønsket plassering



Avvik fra ønsket plassering



To smågrupperom 25m2 lagt ved siden av hverandre



To smågrupperom 25m2 lagt ved siden av hverandre



Simuleringsrom(ferdighetsrom) og et smågrupperom (25m2) lagt i nærheten av hverandre



Simuleringsrom(ferdighetsrom) og et samtalerom (10m2) lagt i nærheten av hverandre

OVERSIKTSPLAN J-BYGG ETASJE 6 1:700

NYFØDTINTENSIV

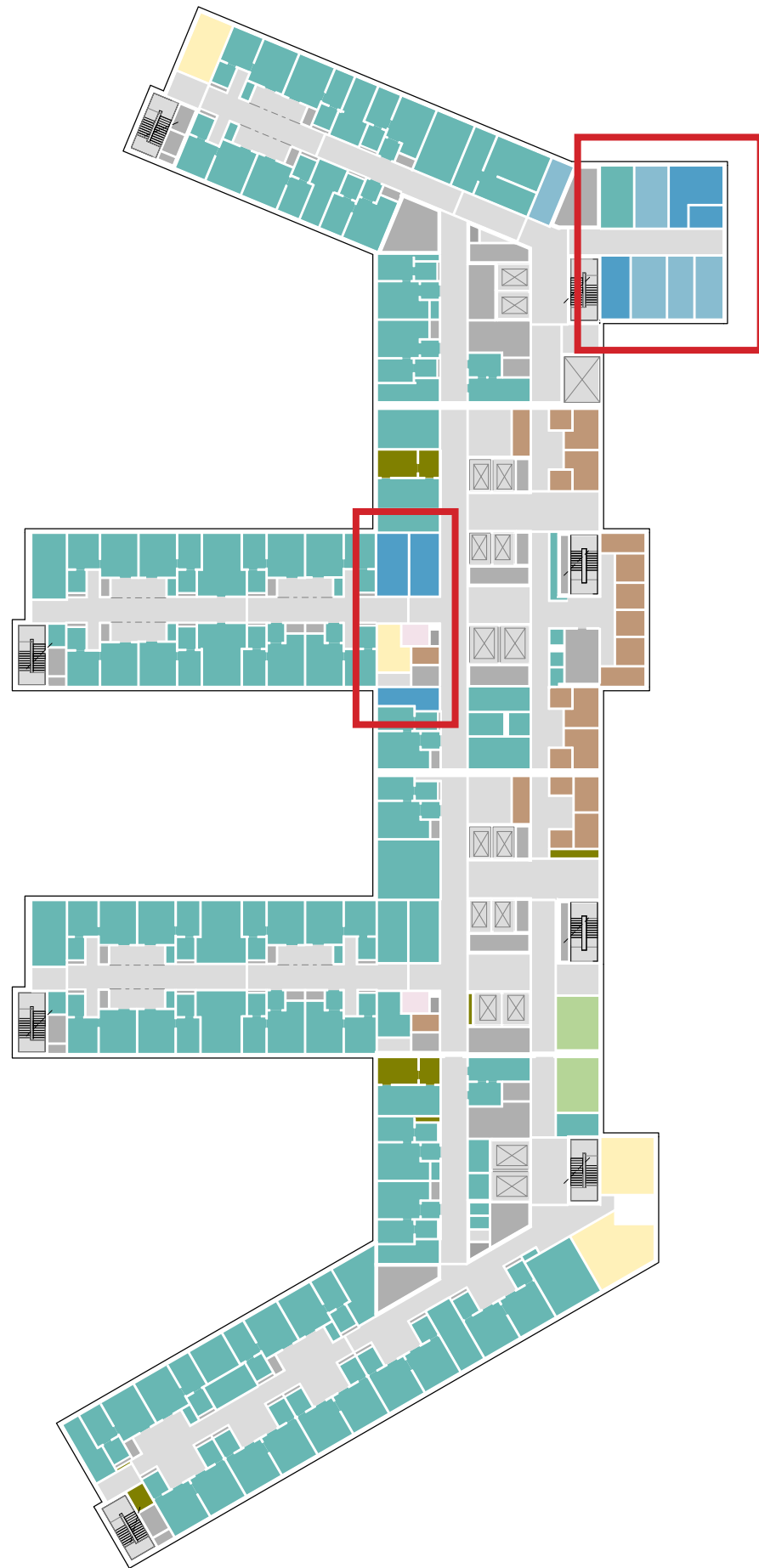

- Hovedfunksjon**
- Barn og ungdom
 - Ikke-medisinsk service
 - Intensiv
 - Kontorarbeidsplasser og møterom
 - Kommunikasjonsarealer
 - Laboratoriemedisin
 - UiO, forskning og undervisning
 - OUS, forskning og undervisning
 - Disponibelt areal
 - Ikke-programmert areal
 - Tekniske arealer VVS
 - Tekniske arealer EI
 - Tekniske arealer IKT

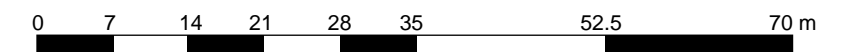

FUNKSJONSPLAN J-BYGG ETASJE 06 1:350

NYFØDTINTENSIV

KLINIKKNÆR UNDERVISNING PO/INTENSIV/NYFØDTINTENSIV

Avdelinger

- Personalfunksjoner Nyfødtintensiv
- Pasientfunksjoner Nyfødtintensiv
- Støttefunksjoner Nyfødtintensiv
- Laboratoriemedisin
- Forskning og undervisning, OUS
- Forskning og undervisning, UiO
- Personalfunksjoner Ikke-medisinsk service
- Pasientfunksjoner Ikke-medisinsk service
- Støttefunksjoner Ikke-medisinsk service
- Personalfunksjoner Kontor og møte
- Kommunikationsarealer
- Teknikk



KLINIKKNÆR UNDERVISNING NYFØDTINTENSIV

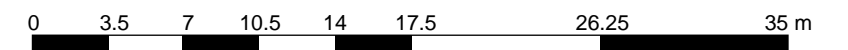

ETASJE 07 | FØDE OG BARSEL

		KLINIKKNÆR UNDERVISNING																		KLINIKKNÆR FORSKNING				
Bygg	Etasje	Antall	Smågrupperom 25 m ²		Samtalerom 10 m ²		Kliniske studier (restareal mikroskopisal) Undersøkelsesrom 20 m ²		Simuleringsareal 35 m ²			Cluster 2-mellomstore (25 + 10 m ²)		Cluster sim-store (35 + 25 m ²)		Cluster sim-lite (35 + 10 m ²)		SUM av klinikknær undervisning			Forskningstun/clustre			
			OUS m ²	UiO m ²	Antall	OUS m ²	UiO m ²	Antall	OUS m ²	UiO m ²	Antall	OUS m ²	UiO m ²	Antall	OUS m ²	UiO m ²	Antall	OUS m ²	UiO m ²	Total	OUS m ²	UiO m ²	Total m ²	OUS m ²
J	07	Føde/barsel og døgnområde	2	25	25	2	20												70	45	25			

Bygg	Etasje		Antall	SUM m ²	OUS m ²				UiO m ²
KLINISK FORSKNINGSPOST									
J	07	Klinisk forskningspost, voksne	1		160				

- Iht ønsket plassering
- Avvik fra ønsket plassering
- To smågrupperom 25m2 lagt ved siden av hverandre
- To smågrupperom 25m2 lagt ved siden av hverandre
- Simuleringsrom(ferdighetsrom) og et smågrupperom (25m2) lagt i nærheten av hverandre
- Simuleringsrom(ferdighetsrom) og et samtalerom (10m2) lagt i nærheten av hverandre

OVERSIKTSPLAN J-BYGG ETASJE 07 1:700

FØDE OG BARSEL, KLINISK FORSKNINGS POST

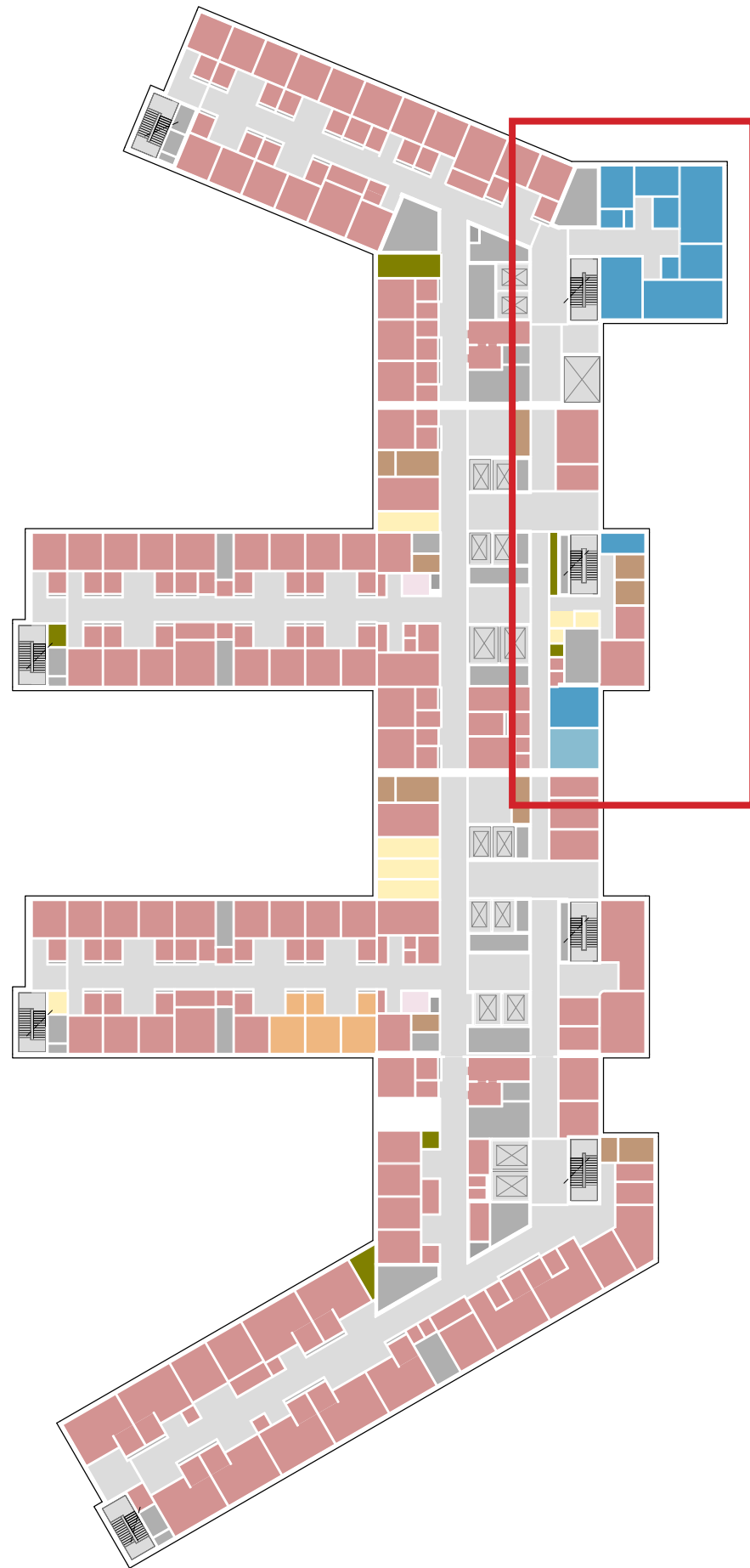

Hovedfunksjon

- Døgnområde somatikk voksne
- Føde og barsel
- Ikke-medisinsk service
- Kontorarbeidsplasser og møterom
- Kommunikasjonsarealer
- Laboratoriemedisin
- UiO, forskning og undervisning
- OUS, forskning og undervisning
- Disponibelt areal
- Ikke-programmert areal
- Tekniske arealer VVS
- Tekniske arealer EI
- Tekniske arealer IKT

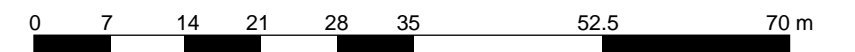

FUNKSJONSPLAN J-BYGG ETASJE 07 1:350

FØDE OG BARSEL, KLINISK FORSKNINGSPOST

Avdelinger

- Personalfunksjoner Føde
- Pasientfunksjoner Føde
- Støttefunksjoner Føde
- Laboratoriemedisin
- Forskning og undervisning, OUS
- Forskning og undervisning, UiO
- Personalfunksjoner Ikke-medisinsk service
- Støttefunksjoner Ikke-medisinsk service
- Kontorarbeidsplasser og møterom
- Disponibelt areal
- Kommunikasjonsarealer
- Teknikk



KLINISK FORSKNINGSPOST

KLINIKKNÆR UNDERVISNING
FØDE OG BARSEL

KLINIKKNÆR UNDERVISNING
FØDE OG BARSEL

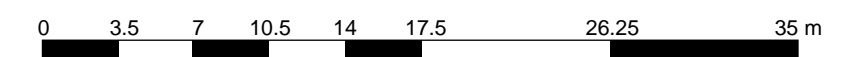

ETASJE 08 | DØGNOMRÅDE

Bygg	Etasje	Antall	KLINIKKNÆR UNDERVISNING																		KLINIKKNÆR FORSKNING					
			Smågrupperom 25 m ²		Samtalerom 10 m ²		Kliniske studier (restareal mikroskopisal) Undersøkelsesrom 20 m ²		Simuleringsareal 35 m ²		Cluster 2-mellomstore (25 + 10 m ²)		Cluster sim-store (35 + 25 m ²)		Cluster sim-lite (35 + 10 m ²)		SUM av klinikknær undervisning			Forskningstun/clustre						
			OUSm ²	UiO m ²	Antall	OUS m ²	UiO m ²	Antall	OUS m ²	UiO m ²	Antall	OUS m ²	UiO m ²	Antall	OUS m ²	UiO m ²	Antall	OUS m ²	UiO m ²	Total	OUS m ²	UiO m ²	Total m ²	OUS m ²	UiO m ²	
J	08 Døgnområde, voksne	2	25	25	1	10															60	35	25	50		50



Iht ønsket plassering



Avvik fra ønsket plassering



To smågrupperom 25m2 lagt ved siden av hverandre



To smågrupperom 25m2 lagt ved siden av hverandre



Simuleringsrom(ferdighetsrom) og et smågrupperom (25m2) lagt i nærheten av hverandre



Simuleringsrom(ferdighetsrom) og et samtalerom (10m2) lagt i nærheten av hverandre

OVERSIKTSPLAN J-BYGG ETASJE 08 1:700

DØGNOMRÅDE

Hovedfunksjon

- Døgnområde somatikk voksne
- Ikke-medisinsk service
- Kontorarbeidsplasser og møterom
- Kommunikasjonsarealer
- Laboratoriemedisin
- Medisinsk service
- UiO, forskning og undervisning
- OUS, forskning og undervisning
- Disponibelt areal
- Tekniske arealer VVS
- Tekniske arealer EI
- Tekniske arealer IKT

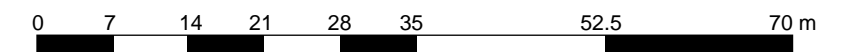
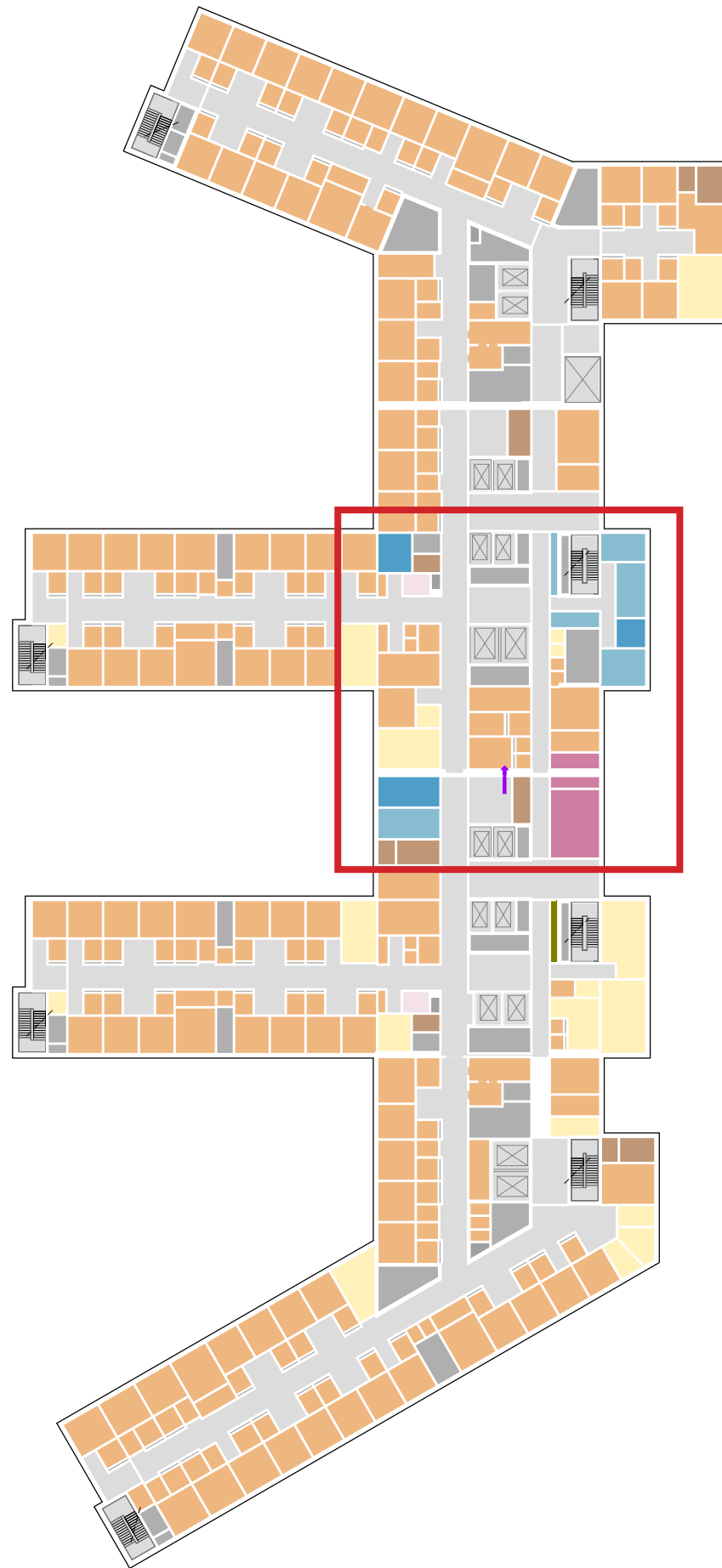

FUNKSJONSPLAN J-BYGG ETASJE 08 1:350

DØGNOMRÅDE

Avdelinger

- Personalfunksjoner Døgnområde
- Pasientfunksjoner Døgnområde
- Støttefunksjoner Døgnområde
- Laboratoriemedisin
- Forskning og undervisning, OUS
- Forskning og undervisning, UiO
- Støttefunksjoner Ikke-medisinsk service
- Medisinsk service
- Kontorarbeidsplasser og møterom
- Disponibelt areal
- Kommunikationsarealer
- Teknikk

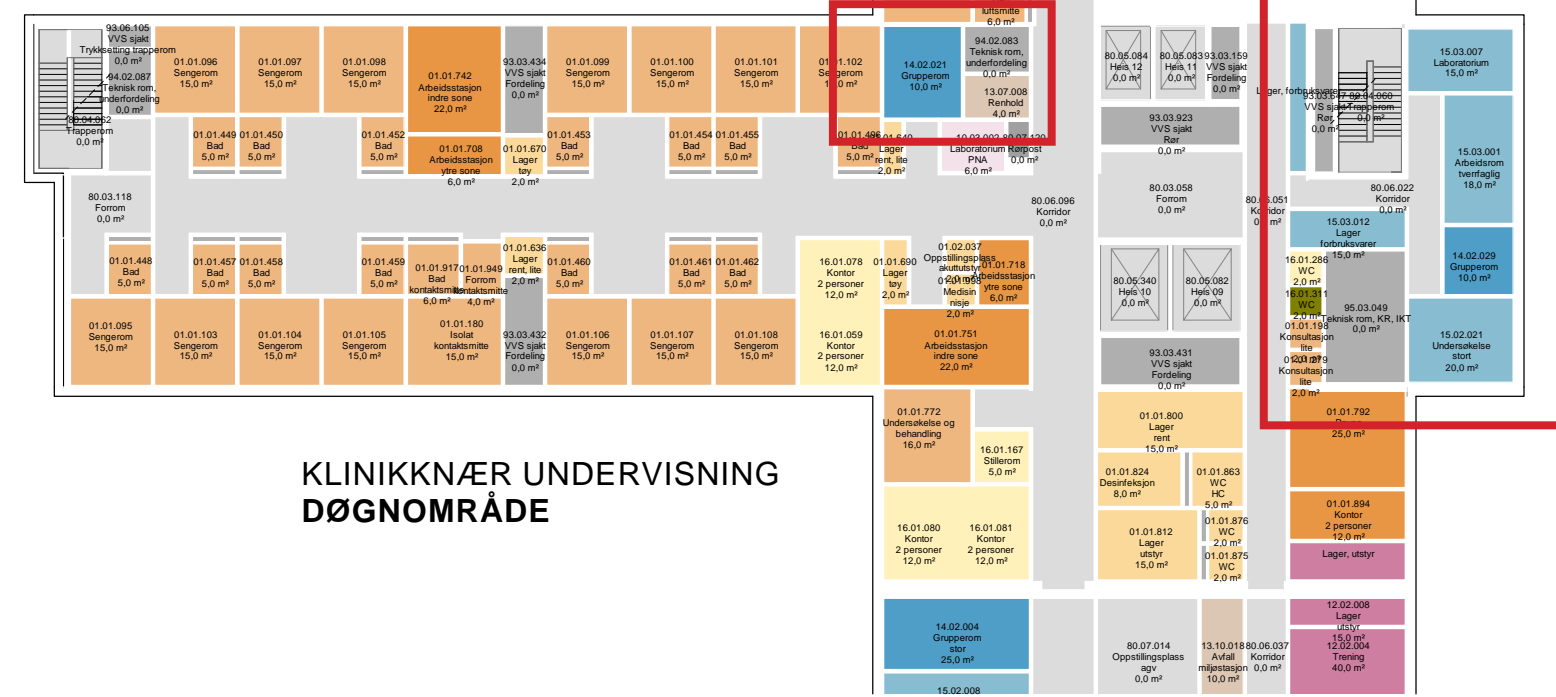
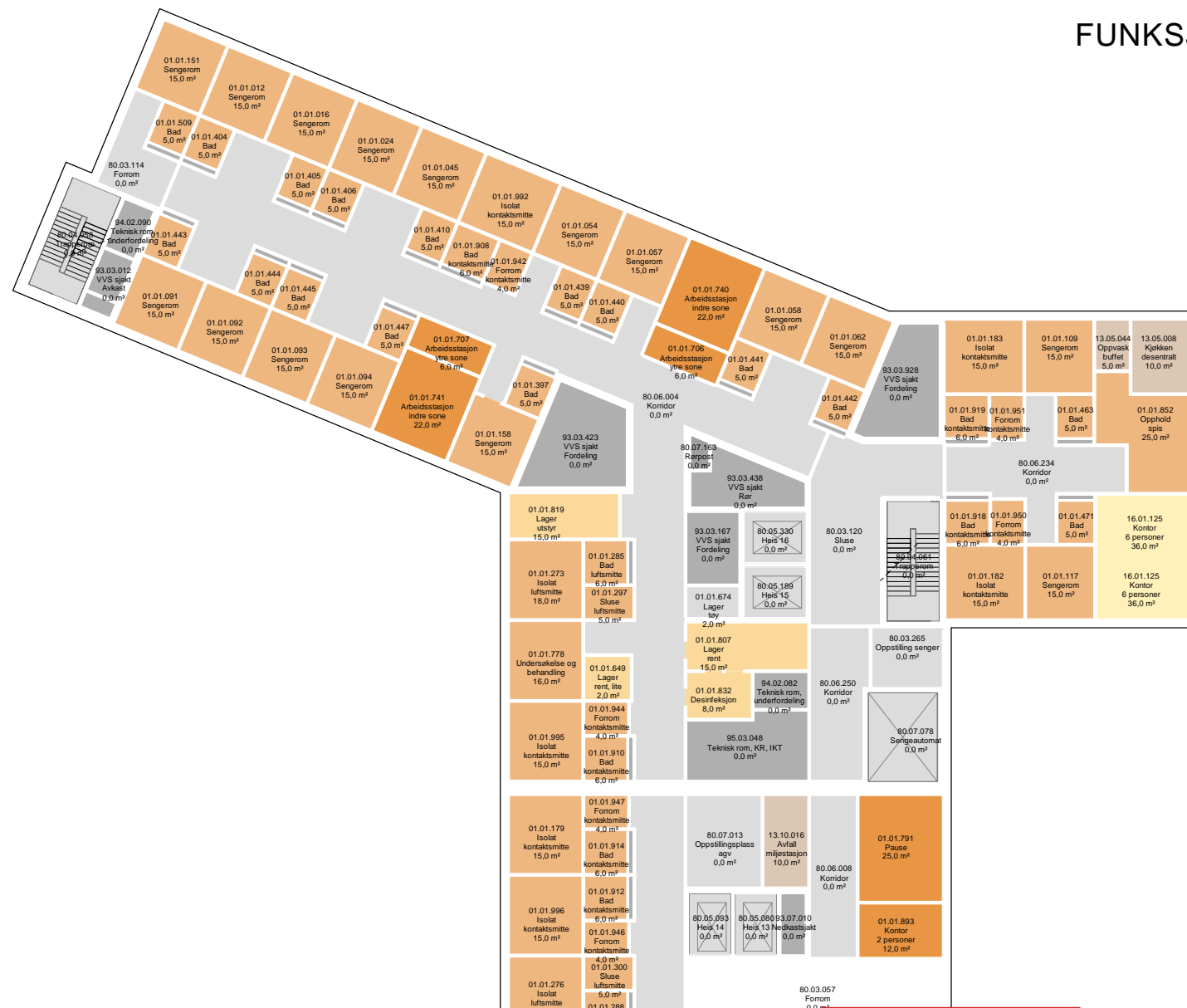

FORSKNINGSTUN OG KLINIKKNÆR UNDERVISNING DØGNOMRÅDE

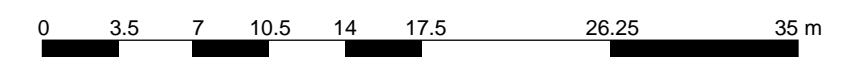

KLINIKKNÆR UNDERVISNING DØGNOMRÅDE

FUNKSJONSPLAN J-BYGG ETASJE 08 1:350

DØGNOMRÅDE

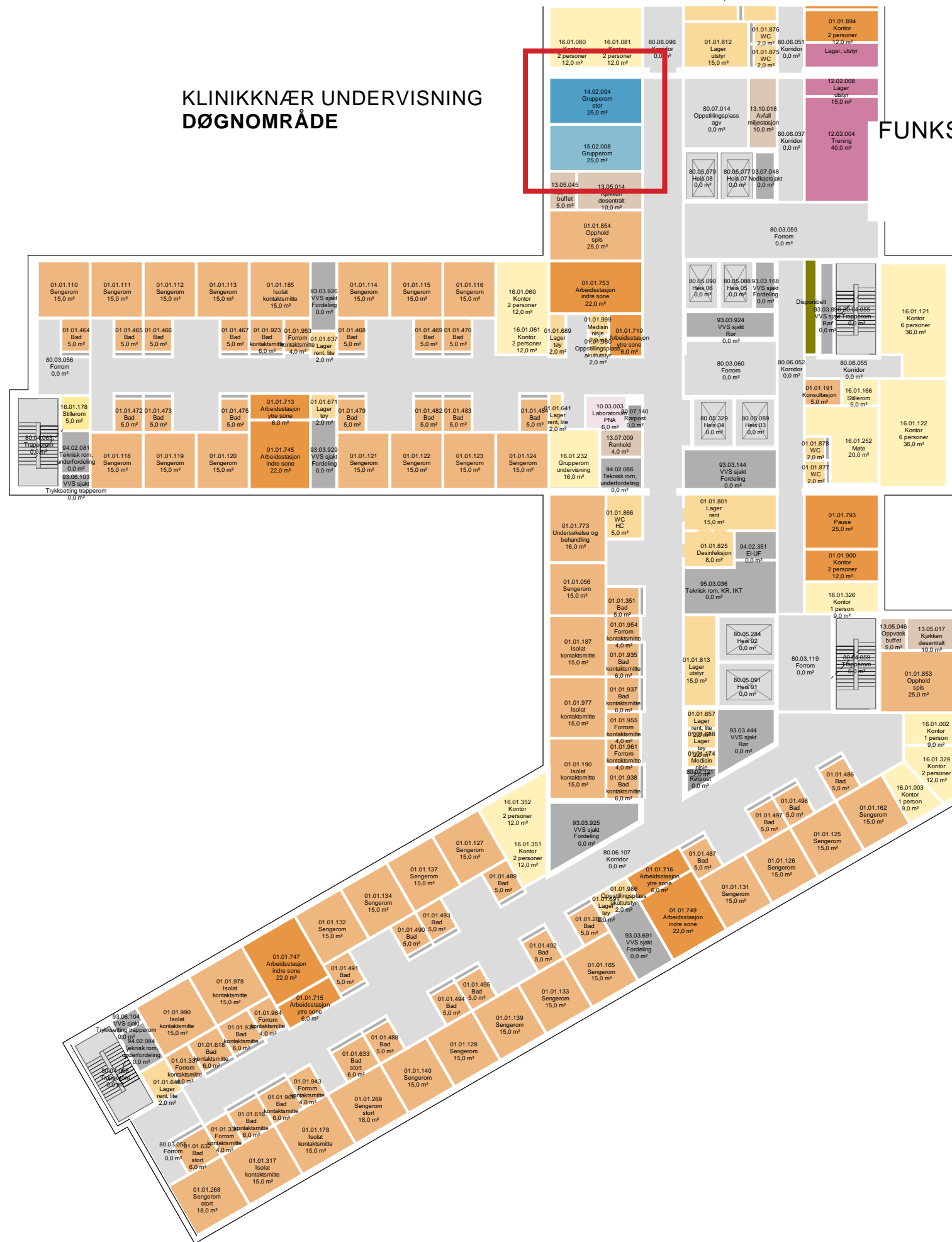

- Avdelinger**
- Personalfunksjoner Døgnområde
 - Pasientfunksjoner Døgnområde
 - Støttefunksjoner Døgnområde
 - Laboratoriemedisin
 - Forskning og undervisning, OUS
 - Forskning og undervisning, UiO
 - Støttefunksjoner Ikke-medisinsk service
 - Medisinsk service
 - Personalfunksjoner Kontor og møte
 - Kontorarbeidsplasser og møterom
 - Disponibelt areal
 - Kommunikasjonsarealer
 - Teknikk

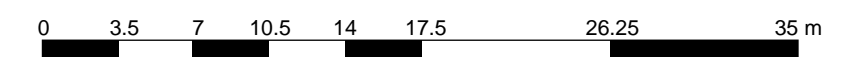

ETASJE 09 | DØGNOMRÅDE

Bygg	Etasje	Antall	KLINIKKNÆR UNDERVISNING																		KLINIKKNÆR FORSKNING					
			Smågrupperom 25 m ²		Samtalerom 10 m ²		Kliniske studier (restareal mikroskopisal)			Simuleringsareal 35 m ²			Cluster 2-mellomstore (25 + 10 m ²)		Cluster sim-store (35 + 25 m ²)		Cluster sim-lite (35 + 10 m ²)		SUM av klinikknær undervisning			Forskningstun/clustre				
			OUSm ²	UiO m ²	Antall	OUS m ²	UiO m ²	Antall	OUS m ²	UiO m ²	Antall	OUS m ²	UiO m ²	Antall	OUS m ²	UiO m ²	Antall	OUS m ²	UiO m ²	Antall	OUS m ²	UiO m ²	Total	OUS m ²	UiO m ²	Total m ²
J	09	Døgnområde, voksne	2	25	25	2	20		1		20										90	45	45			



Iht ønsket plassering



Avvik fra ønsket plassering



To smågrupperom 25m2 lagt ved siden av hverandre



To smågrupperom 25m2 lagt ved siden av hverandre



Simuleringsrom(ferdighetsrom) og et smågrupperom (25m2) lagt i nærheten av hverandre



Simuleringsrom(ferdighetsrom) og et samtalerom (10m2) lagt i nærheten av hverandre

OVERSIKTSPLAN J-BYGG ETASJE 09 1:700

DØGNOMRÅDE

- Hovedfunksjon**
- Døgnområde somatikk voksne
 - Ikke-medisinsk service
 - Kontorarbeidsplasser og møterom
 - Kommunikasjonsarealer
 - Laboratoriemedisin
 - UiO, forskning og undervisning
 - OUS, forskning og undervisning
 - Disponibelt areal
 - Tekniske arealer VVS
 - Tekniske arealer EI
 - Tekniske arealer IKT

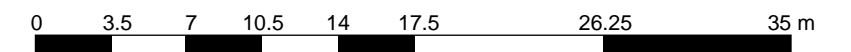
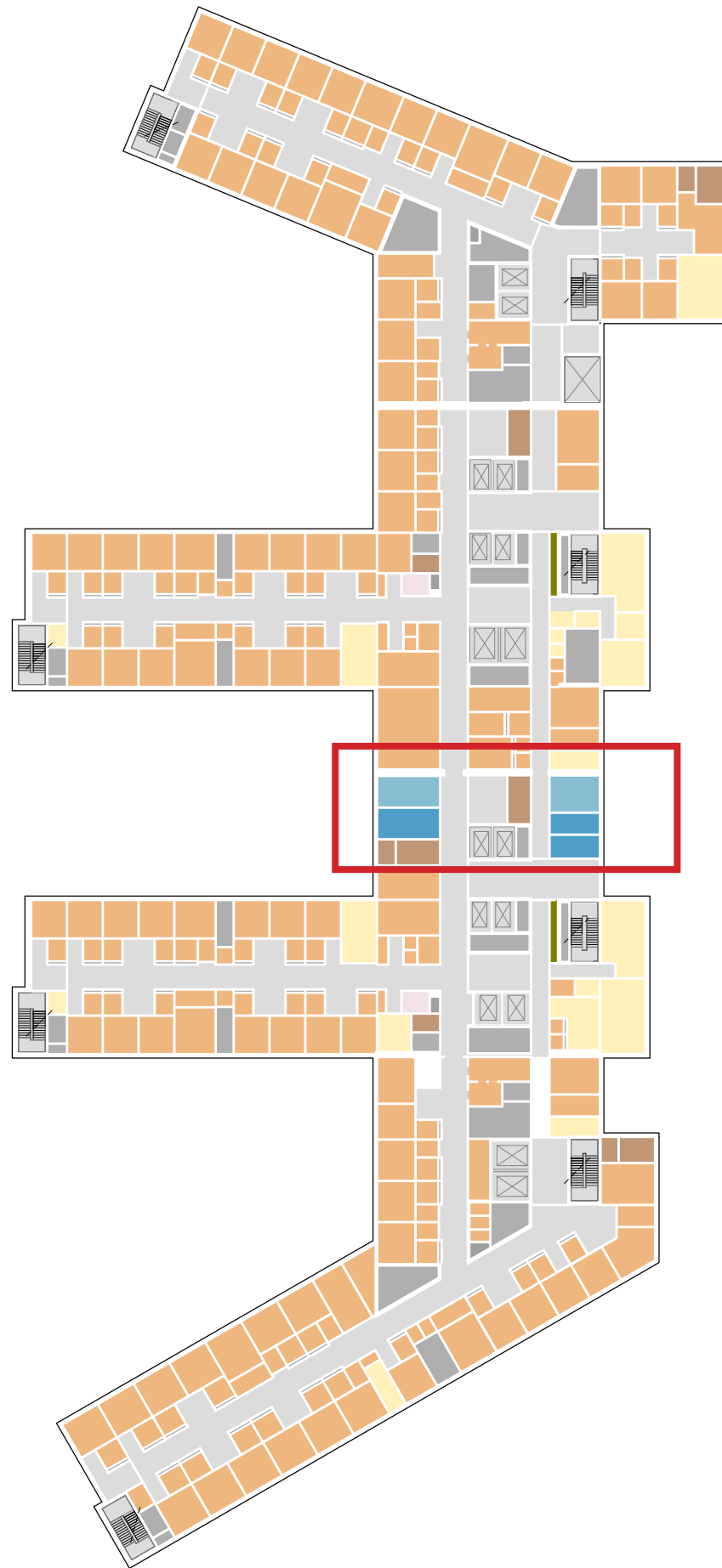

FUNKSJONSPLAN J-BYGG ETASJE 9 1:350

DØGNOMRÅDE

Avdelinger

- Personalfunksjoner Døgnområde
- Pasientfunksjoner Døgnområde
- Støttefunksjoner Døgnområde
- Laboratoriemedisin
- Forskning og undervisning, OUS
- Forskning og undervisning, UiO
- Støttefunksjoner Ikke-medisinsk service
- Kontorarbeidsplasser og møterom
- Støttefunksjoner Kontor og møterom
- Disponibelt areal
- Kommunikasjonsarealer
- Teknikk

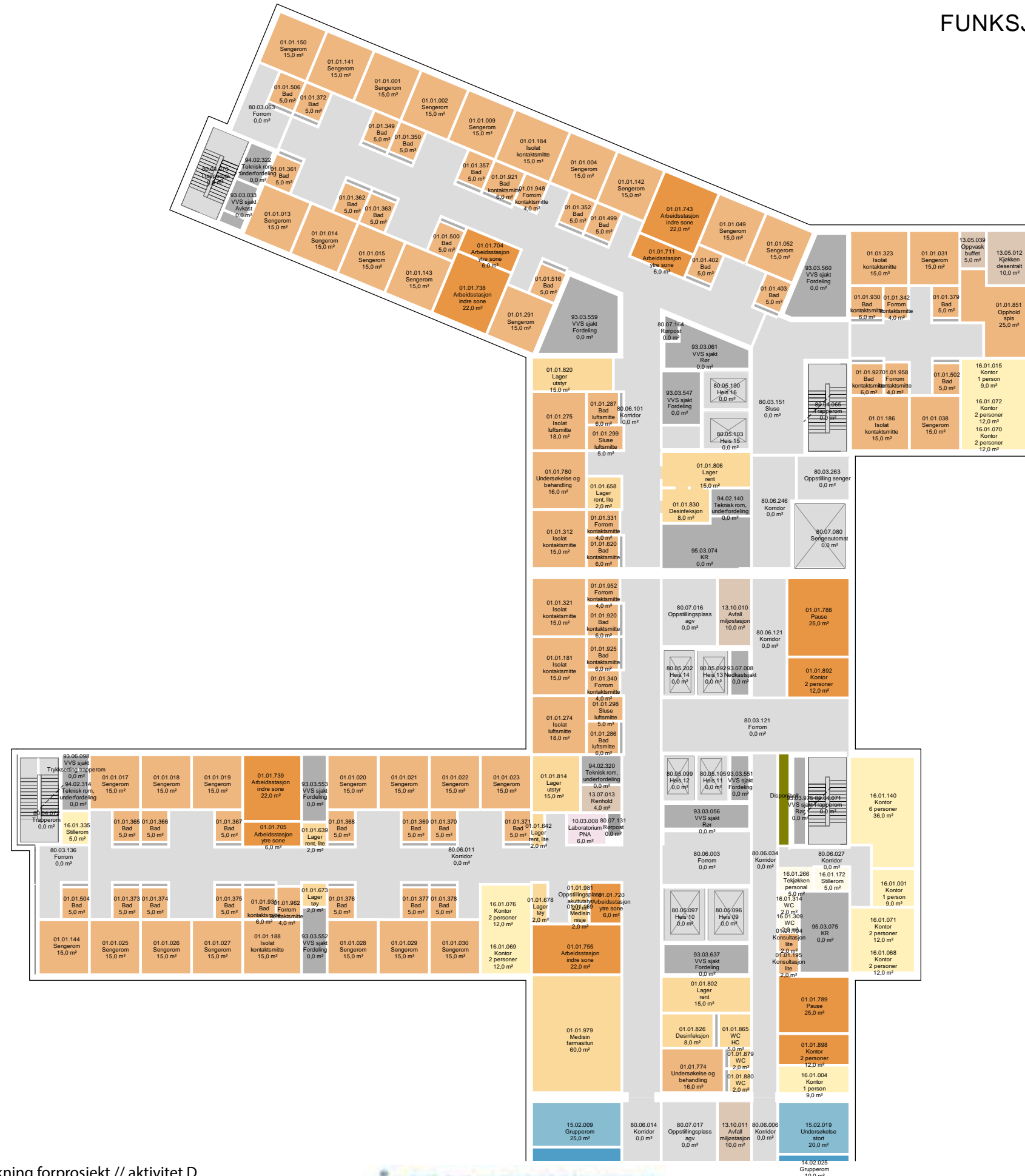

KLINIKKNÆR UNDERVISNING DØGNOMRÅDE

FUNKSJONSPLAN J-BYGG ETASJE 9 1:350

DØGNOMRÅDE

Avdelinger

- Personalfunksjoner Døgnområde
- Pasientfunksjoner Døgnområde
- Støttefunksjoner Døgnområde
- Laboratoriemedisin
- Forskning og undervisning, OUS
- Forskning og undervisning, UIO
- Støttefunksjoner Ikke-medisinsk service
- Kontorarbeidsplasser og møterom
- Disponibelt areal
- Kommunikasjonsarealer
- Teknikk

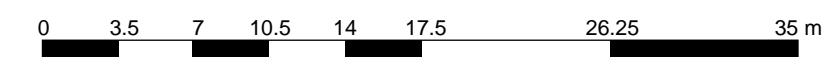
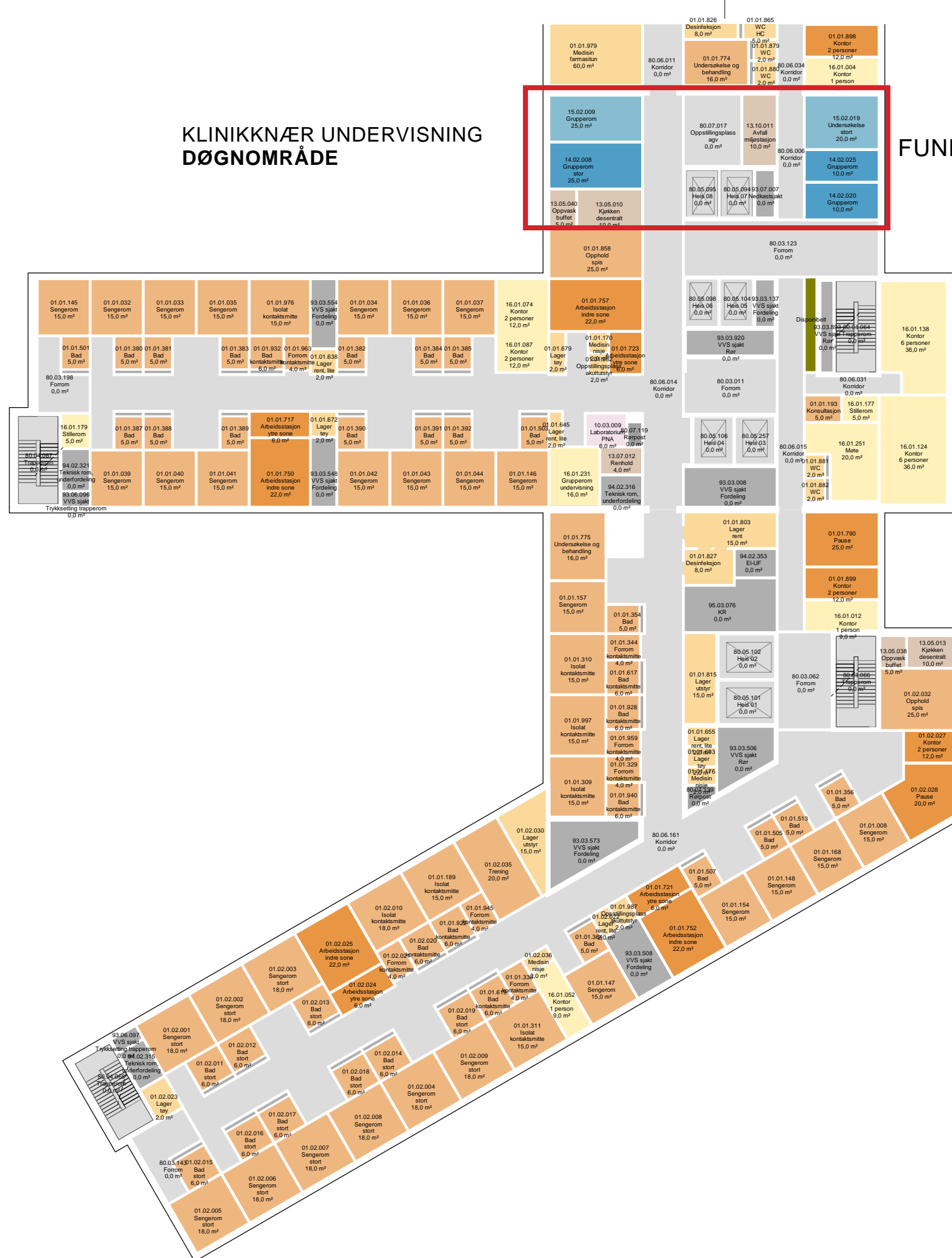

ETASJE 10 | DØGNOMRÅDE

Bygg	Etasje	Antall	KLINIKKNÆR UNDERVISNING																		KLINIKKNÆR FORSKNING					
			Smågrupperom 25 m ²		Samtalerom 10 m ²		Kliniske studier (restareal mikroskopisal) Undersøkelsesrom 20 m ²			Simuleringsareal 35 m ²			Cluster 2-mellomstore (25 + 10 m ²)		Cluster sim-store (35 + 25 m ²)		Cluster sim-lite (35 + 10 m ²)		SUM av klinikk nær undervisning			Forskningstun/clustre				
			OUSm ²	UiO m ²	Antall	OUS m ²	UiO m ²	Antall	OUS m ²	UiO m ²	Antall	OUS m ²	UiO m ²	Antall	OUS m ²	UiO m ²	Antall	OUS m ²	UiO m ²	Total	OUS m ²	UiO m ²	Total m ²	OUS m ²	UiO m ²	
J	10 Døgnområde, voksne	2	25	25	1	10		1		20											80	35	45	50		

Undersøkelsesrom ligger på plan 8



Iht ønsket plassering



Avvik fra ønsket plassering



To smågrupperom 25m2 lagt ved siden av hverandre



To smågrupperom 25m2 lagt ved siden av hverandre



Simuleringsrom(ferdighetsrom) og et smågrupperom (25m2) lagt i nærheten av hverandre



Simuleringsrom(ferdighetsrom) og et samtalerom (10m2) lagt i nærheten av hverandre

OVERSIKTSPLAN J-BYGG ETASJE 10 1:700

DØGNOMRÅDE

- Hovedfunksjon**
- Døgnområde somatikk voksne
 - Ikke-medisinsk service
 - Kontorarbeidsplasser og møterom
 - Kommunikasjonsarealer
 - Laboratoriemedisin
 - Medisinsk service
 - UiO, forskning og undervisning
 - OUS, forskning og undervisning
 - Disponibelt areal
 - Ikke-programmert areal
 - Tekniske arealer VVS
 - Tekniske arealer EI
 - Tekniske arealer IKT

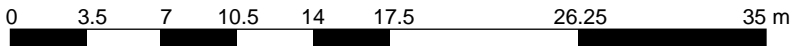
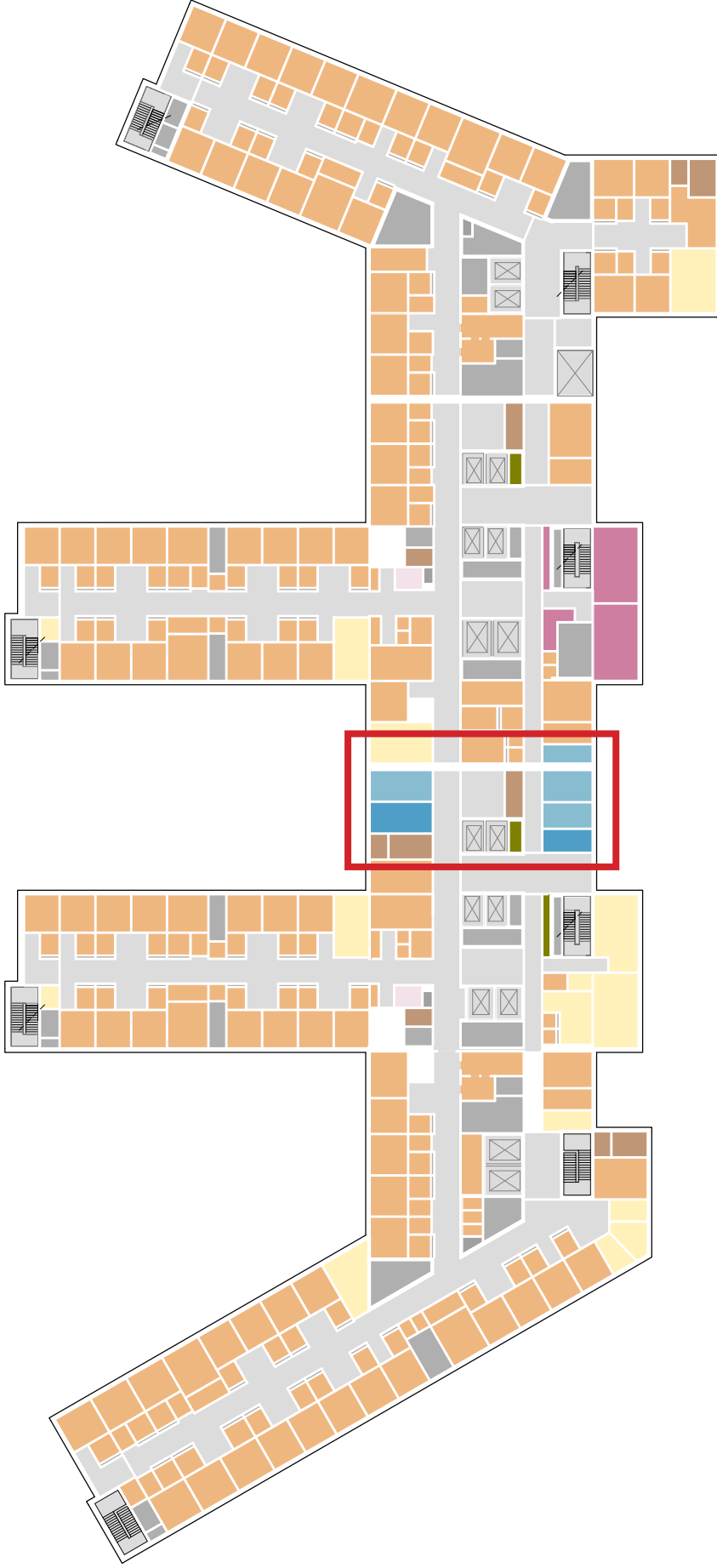

FUNKSJONSPLAN J-BYGG ETASJE 10 1:350

DØGNOMRÅDE

Avdelinger

- Personalfunksjoner Døgnområde
- Pasientfunksjoner Døgnområde
- Støttefunksjoner Døgnområde
- Laboratoriemedisin
- Forskning og undervisning, OUS
- Forskning og undervisning, UiO
- Støttefunksjoner Forskning og undervisning, UiO
- Støttefunksjoner Ikke-medisinsk service
- Medisinsk service
- Kontorarbeidsplasser og møterom
- Ikke-programmert areal
- Kommunikationsarealer
- Teknikk

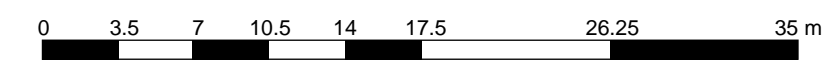
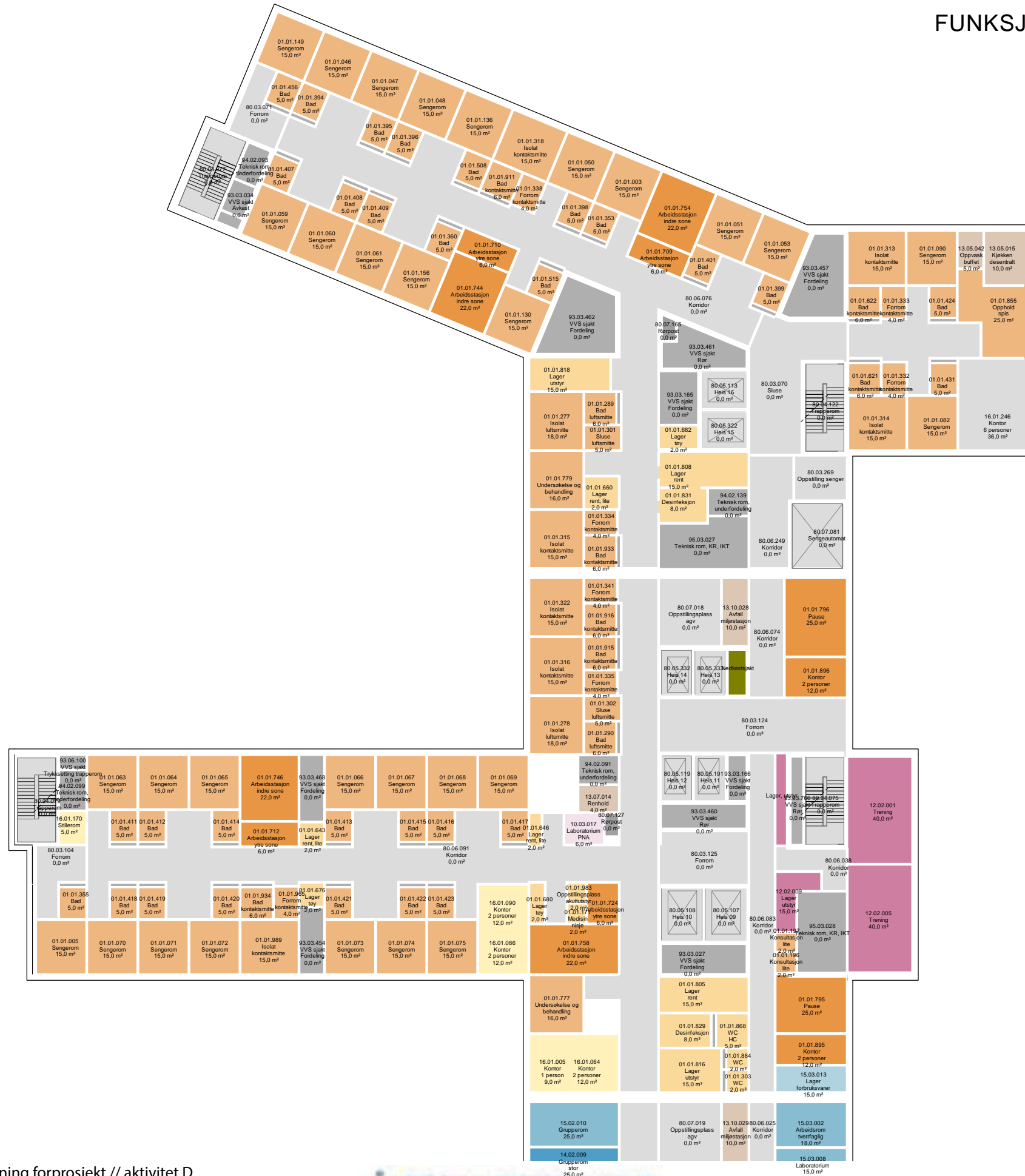

FORSKNINGSTUN OG KLINIKKNÆR UNDERVISNING DØGNOMRÅDE

FUNKSJONSPLAN J-BYGG ETASJE 10 1:350

DØGNOMRÅDE

Avdelinger

- Personalfunksjoner Døgnområde
- Pasientfunksjoner Døgnområde
- Støttefunksjoner Døgnområde
- Laboratoriemedisin
- Forskning og undervisning, OUS
- Forskning og undervisning, UiO
- Støttefunksjoner Forskning og undervisning, UiO
- Støttefunksjoner Ikke-medisinsk service
- Kontorarbeidsplasser og møterom
- Disponibelt areal
- Ikke-programmert areal
- Kommunikasjonsarealer
- Teknikk

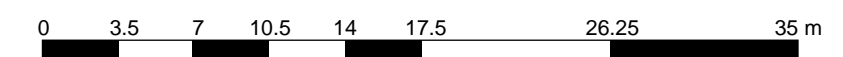
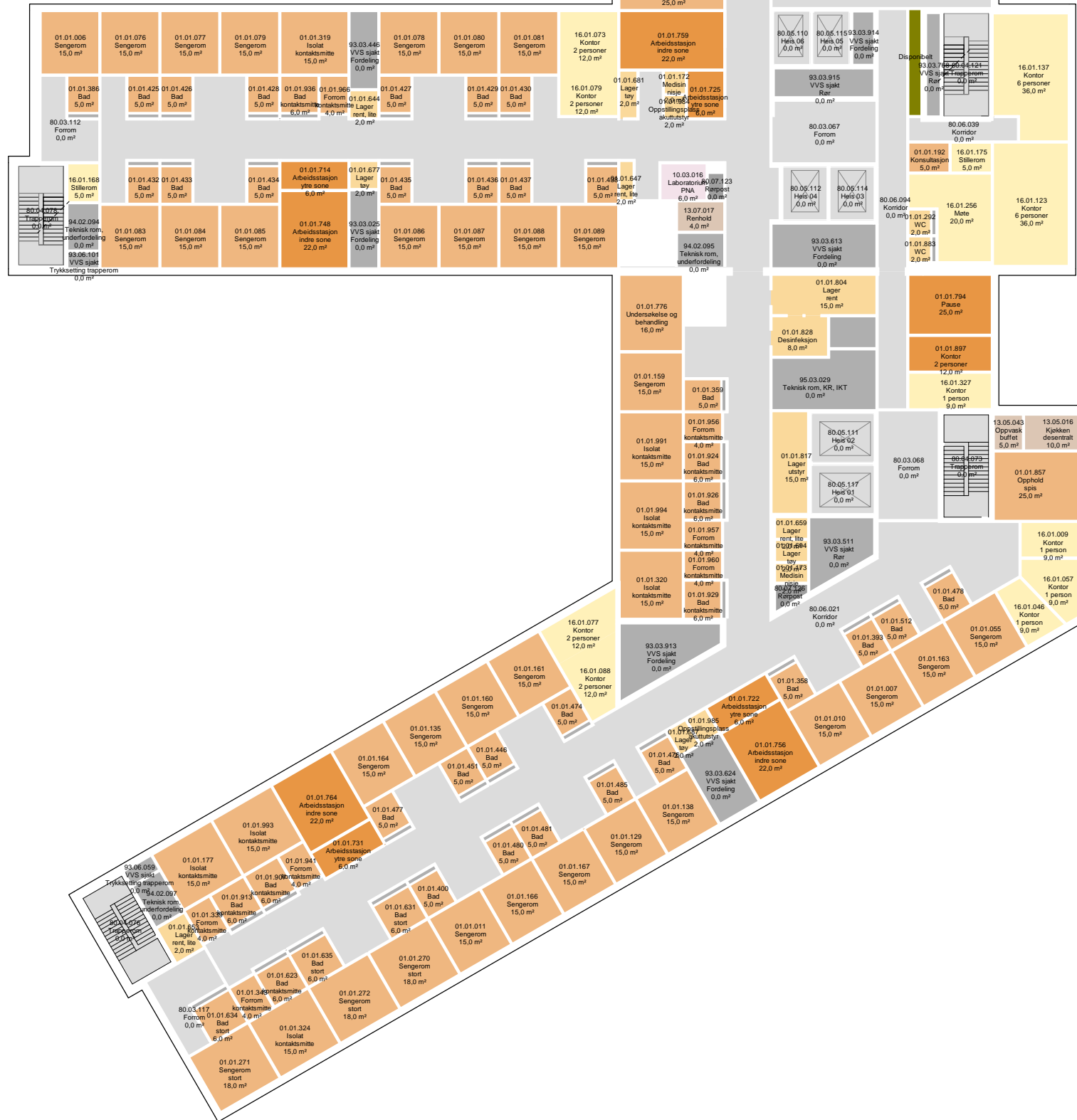

ETASJE 11 | KONTOR UIO OG OUS

Bygg	Etasje		Antall	SUM m ²	OUS m ²			UiO m ²
		KONTOR OG MØTEROM UiO						
J	11	Kontorareal						1 097



OVERSIKTSPLAN J-BYGG ETASJE 11 1:700

KONTOR UIO OG OUS

Hovedfunksjon

- Ikke-medisinsk service
- Kontorarbeidsplasser og møterom
- Kommunikasjonsarealer
- UiO, forskning og undervisning
- Disponibelt areal
- Ikke-programmert areal
- Tekniske arealer VVS
- Tekniske arealer EI
- Tekniske arealer IKT

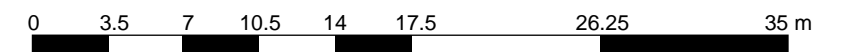

FUNKSJONSPLAN J-BYGG ETASJE 11 1:350

KONTOR UIO OG OUS

Avdelinger

- Forskning og undervisning, UiO
- Støttefunksjoner Forskning og undervisning, UiO
- Kontorarbeidsplasser og møterom
- Støttefunksjoner Kontor og møterom
- Disponibelt areal
- Kommunikasjonsarealer
- Teknikk

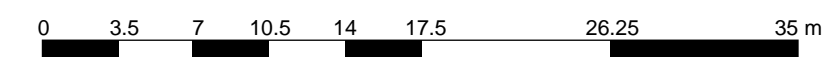
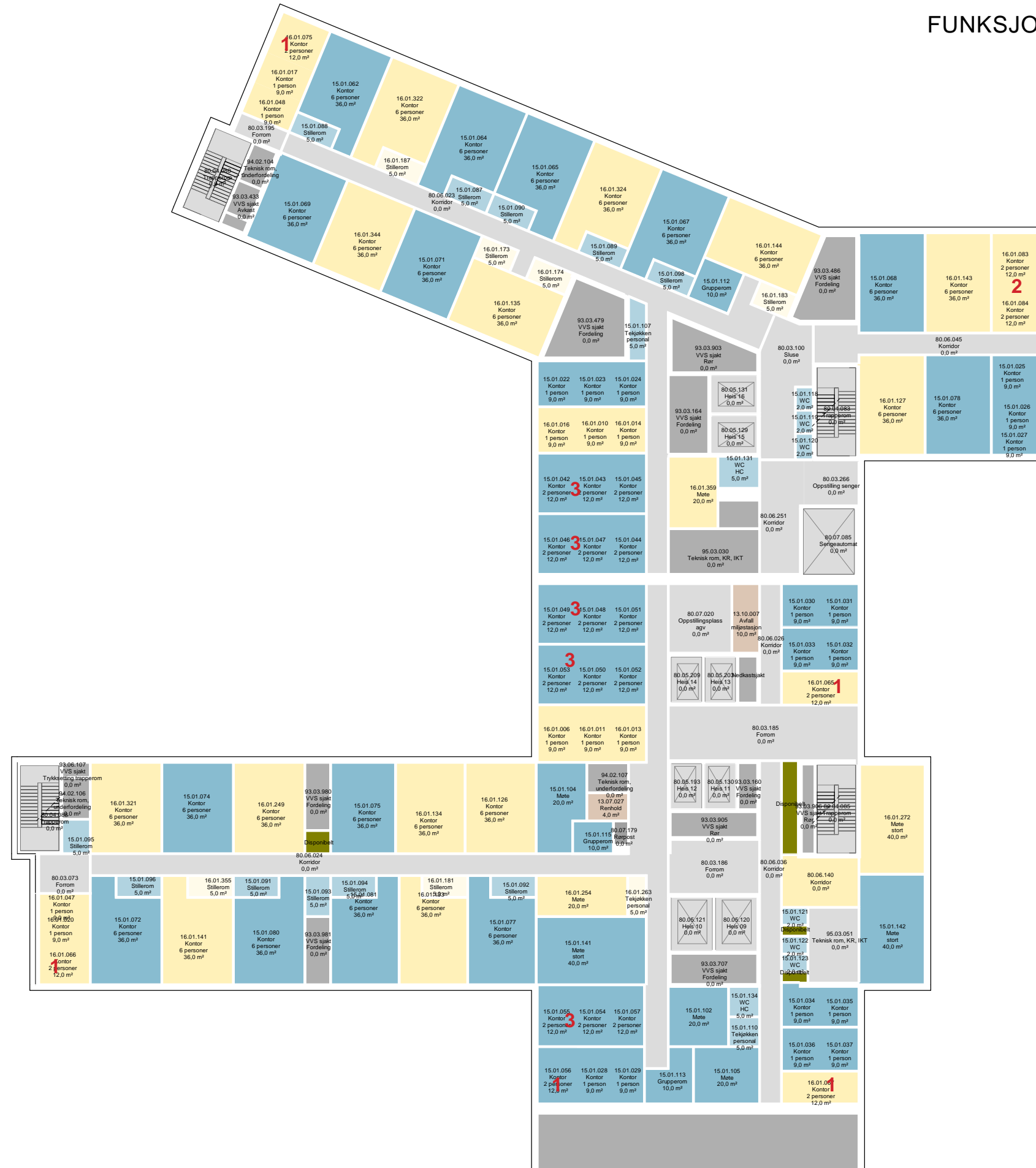

Nye Rikshospitalet

Medvirkningsmøte D2

Bygg J

Plan 11 Kontor	Eier	Antall	Plasser	Kommentar
Kontor 6 pers (36m2)	OUS	13	78	
	UiO	14	84	
Kontor 2 pers (12m2)	OUS	6	12	Fire av kontorene er slått sammen til to stk Kontor 4 pers
	UiO	16	32	Alle kontorene er slått sammen til større kontor for 4-6 pers
Kontor 1 pers (9m2)	OUS	10	10	Alle kontorene er slått sammen til større kontor for 2-4 pers
	UiO	16	16	Alle kontorene er slått sammen til større kontor for 2-4 pers
SUM	OUS		100	
	UiO		132	
Kontorplasser totalt			232	
Andel cellekontor	OUS	0 %		
	UiO	0 %		
Støttefunksjoner				
Møterom 25 pers (40m2)	OUS	1		
	UiO	2		
Møterom 12 pers (20m2)	OUS	2		
	UiO	3		
Grupperom 3 pers (10m2)	UiO	3		
Stillerom (5m2)	OUS	6		
	UiO	10		
Tekjøkken	OUS	1		
	UiO	2		
HCWC	UiO	2		
WC	UiO	2		

KONTORARBEIDSPLASER FLERPERSONSKONTOR VS CELLEKONTOR

BLANDET TYPE KONTORPLASSER

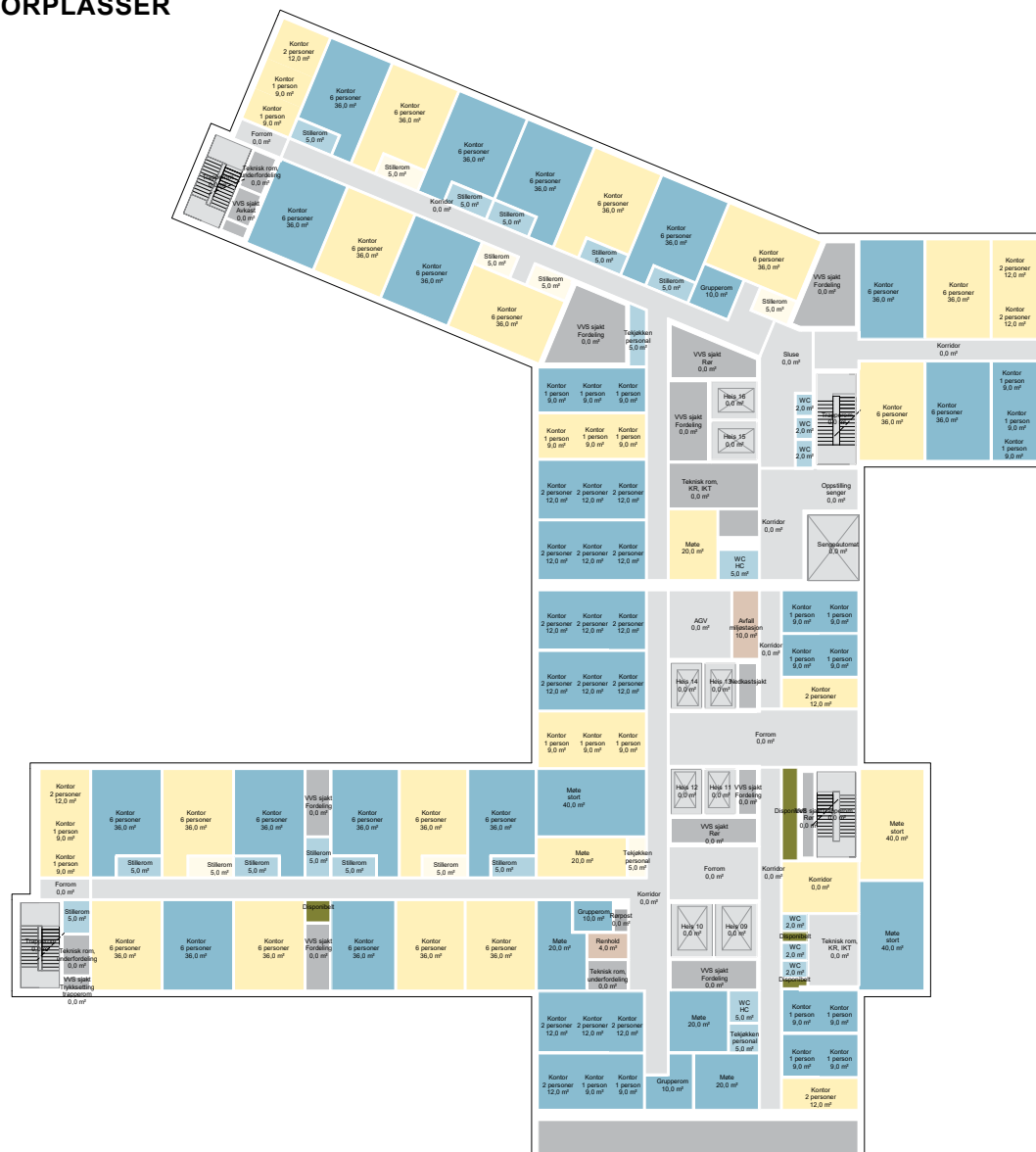

232 kontorarbeidsplasser
ca 532 m² støtterom: møte, grupperom, wc, te-kjøkken og stillerom

1 pers: 26:	26	234 m ²
2 pers: 22:	44	264 m ²
6 pers: 27:	162	977 m ²
	<u>232 kontorplasser</u>	<u>1475 m² kontorplasser</u>

Møte 40 m ² :	3	120 m ²
Møte 20 m ² :	5	100 m ²
Grupperom:	3	40 m ²
Stillerom: 1	15	225 m ²
WC/HCWC:	8	32 m ²
Te-kjøkken:	3	15 m ²
		<u>532 m² støtterom</u>

BARE CELLEKONTOR

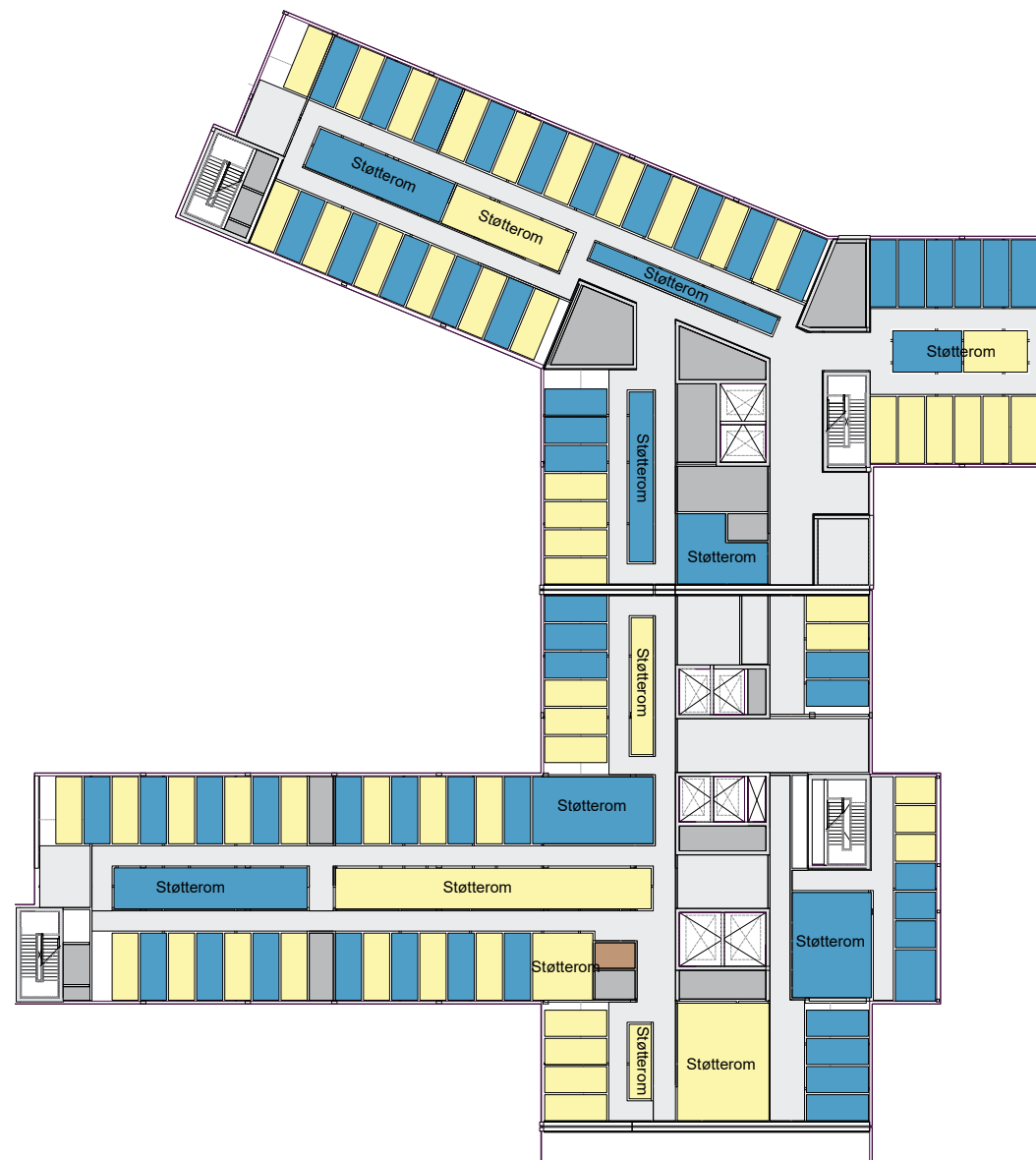

158 kontorarbeidsplasser
ca 480 m² støtterom: møte, grupperom, wc, te-kjøkken og stillerom

1 pers 6 m ² :	6	36 m ²
1 pers 9 m ² :	152	1368 m ²
	<u>158 kontorplasser</u>	<u>1401 m² kontorplasser</u>

Støtterom: (møterom, grupperom, stillerom, WC, te-kjøkken) 480 m² støtterom

BYGG M OG N | AKTIVITET D

ETASJE U1 | GARDEROBER, AUDITORIUM

Bygg	Etasje		Antall	SUM m ²	OUS m ²				UiO m ²
STØRRE UNDERVISNINGSAREALER									
J	U2	Garderobe studenter	1						100

OVERSIKTSPLAN M/N-BYGG ETASJE U1 1:700

GARDEROBER

- Hovedfunksjon**
- Ikke-medisinsk service
 - Kommunikasjonsarealer
 - UiO, forskning og undervisning
 - Disponibelt areal
 - Ikke-programmert areal
 - Tekniske arealer VVS
 - Tekniske arealer EI
 - Tekniske arealer IKT

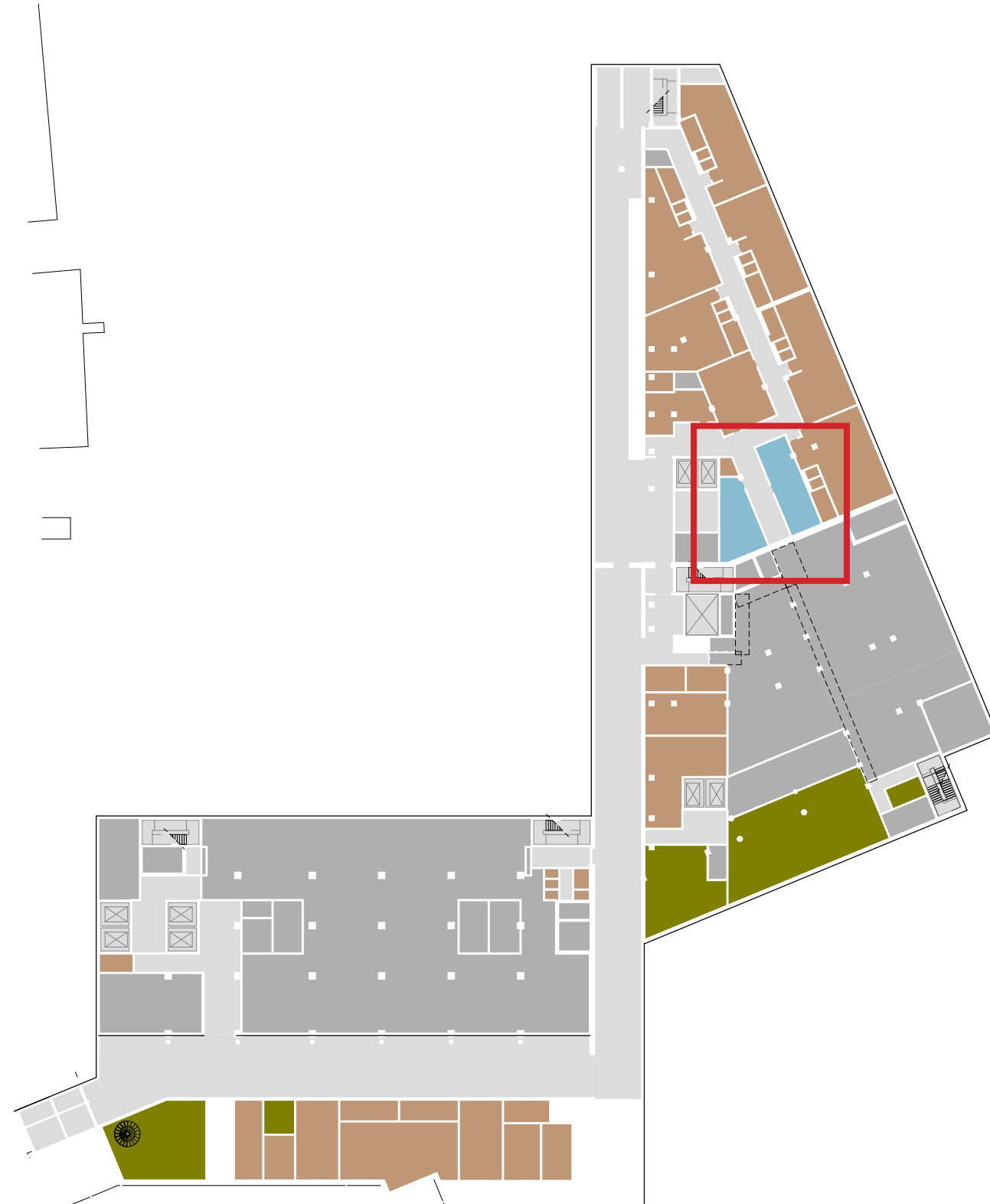

FUNKSJONSSPLAN N-BYGG ETASJE U1 1:350

GARDEROBER

Avdelinger

- Laboratoriemedisin
- Forskning og undervisning, UiO
- Personalfunksjoner Ikke-medisinsk service
- Støttefunksjoner Ikke-medisinsk service
- Disponibelt areal
- Ikke-programmert areal
- Kommunikationsarealer
- Teknisk

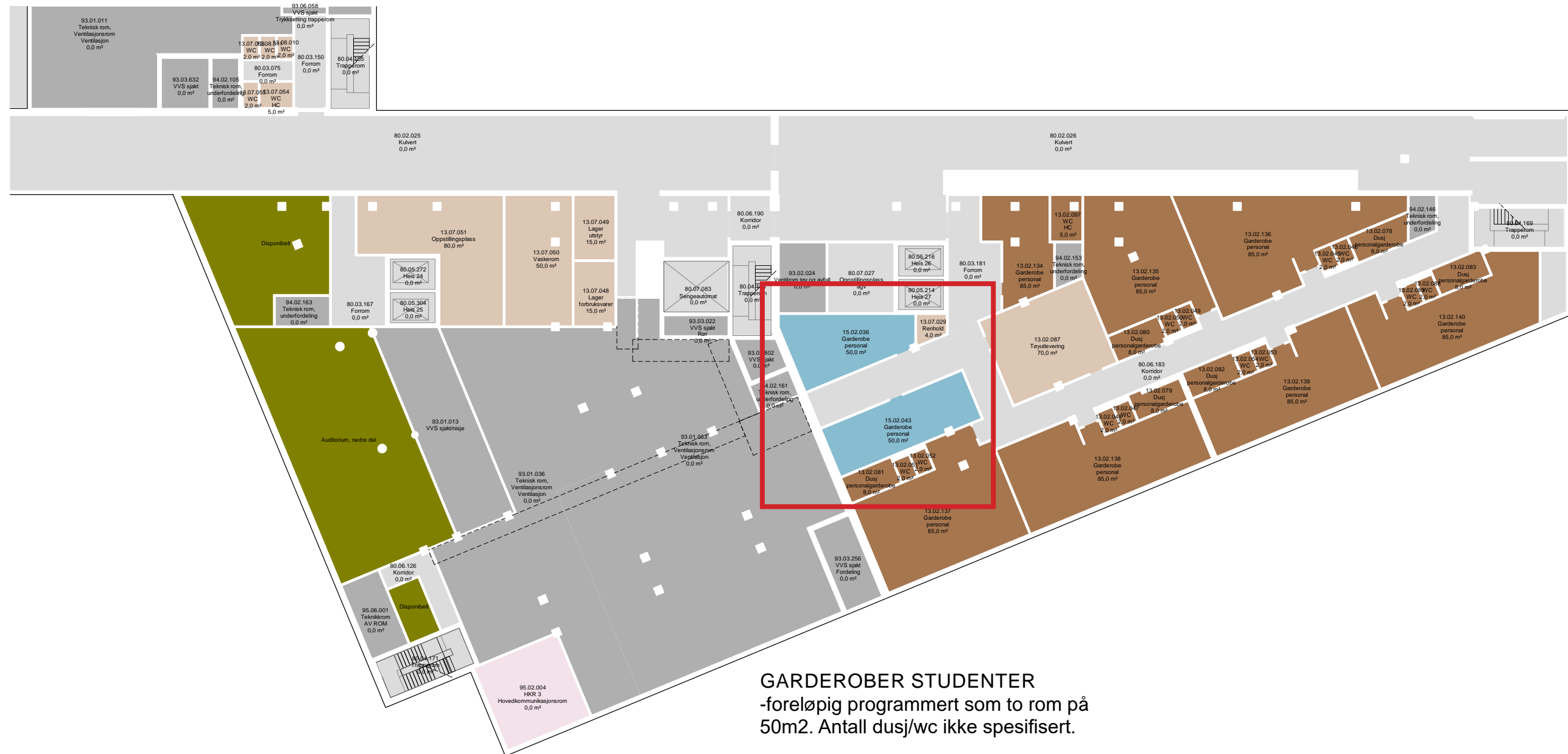

ETASJE 01 | STØRRE UNDERVISNINGSAREALER

Bygg	Etasje		Antall	SUM m ²	OUS m ²			UiO m ²
STØRRE UNDERVISNINGSAREALER								
N	01	Auditorium, 160 plasser	1					260
		Seminarrom (40m2)	2		80			
N	01	Seminarrom, 80 plasser (190m2)	2					380
M	01; 12	Møte, seminarrom (60m2)	4		240			

OVERSIKTSPLAN M/N-BYGG ETASJE 01 1:700
HOVEDINNGANG, VESTIBYLE,
STØRRE UNDERVISNINGSAREALER

- Hovedfunksjon**
- Ikke-medisinsk service
 - Kommunikasjonsarealer
 - Medisinsk service
 - UiO, forskning og undervisning
 - OUS, forskning og undervisning
 - Disponibelt areal
 - Ikke-programmert areal
 - Tekniske arealer VVS
 - Tekniske arealer EI
 - Tekniske arealer IKT

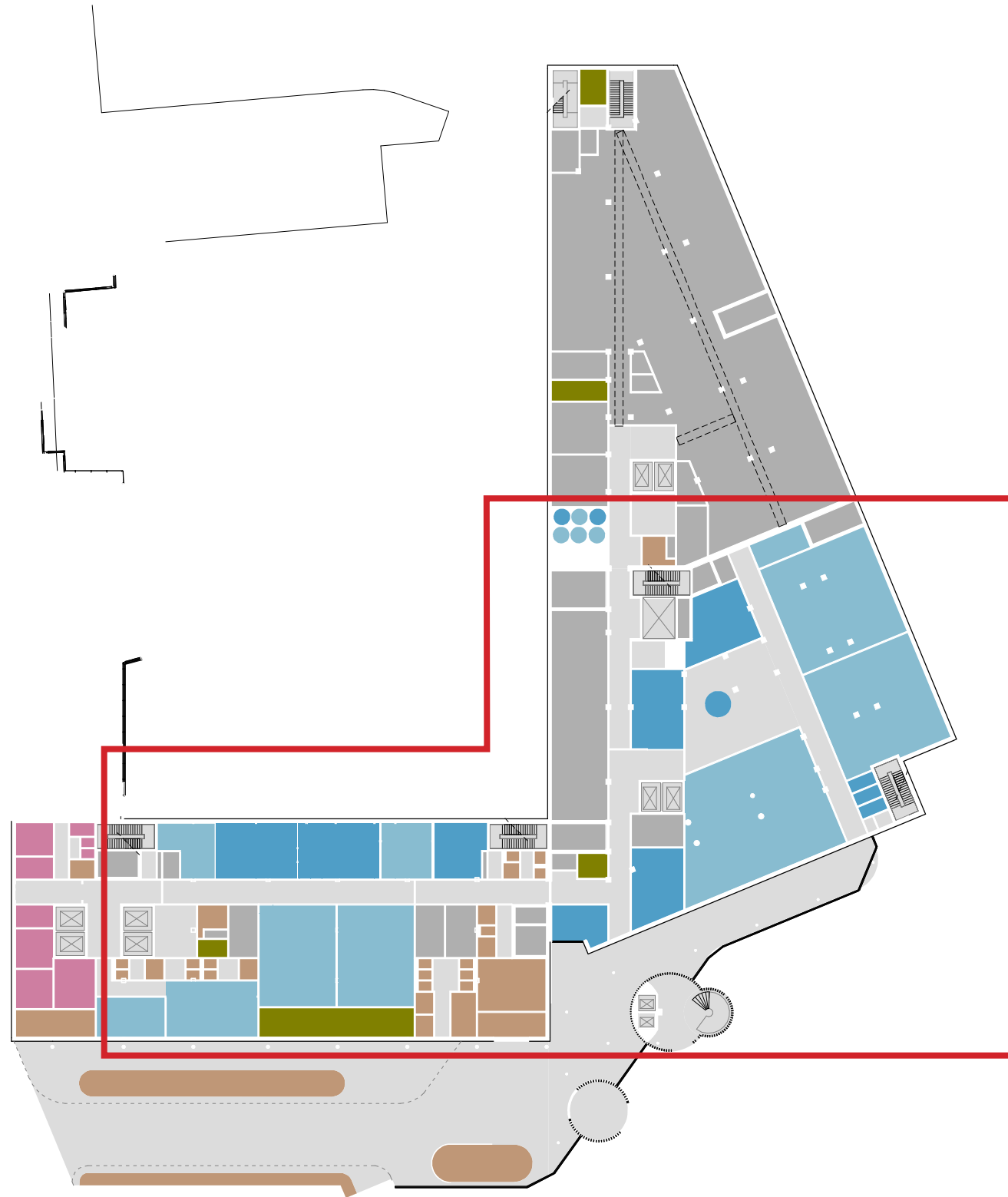

FUNKSJONSSPLAN M-BYGG ETASJE 01 1:350
 HOVEDINNGANG, VESTIBYLE,
 STØRRE UNDERVISNINGSAREALER, MØTEROM UIO

- Avdelinger**
- Forskning og undervisning, OUS
 - Forskning og undervisning, UiO
 - Personalfunksjoner Ikke-medisinsk service
 - Pasientfunksjoner Ikke-medisinsk service
 - Støttefunksjoner Ikke-medisinsk service
 - Medisinsk service
 - Disponibelt areal
 - Ikke-programmert areal
 - Kommunikasjonsarealer
 - Teknisk

SEMINARROM OUS OG MØTEROM UIO
 KURSSALER UIO (ERSTATNINGSAREALER)
 STØRRE UNDERVISNINGSAREALER

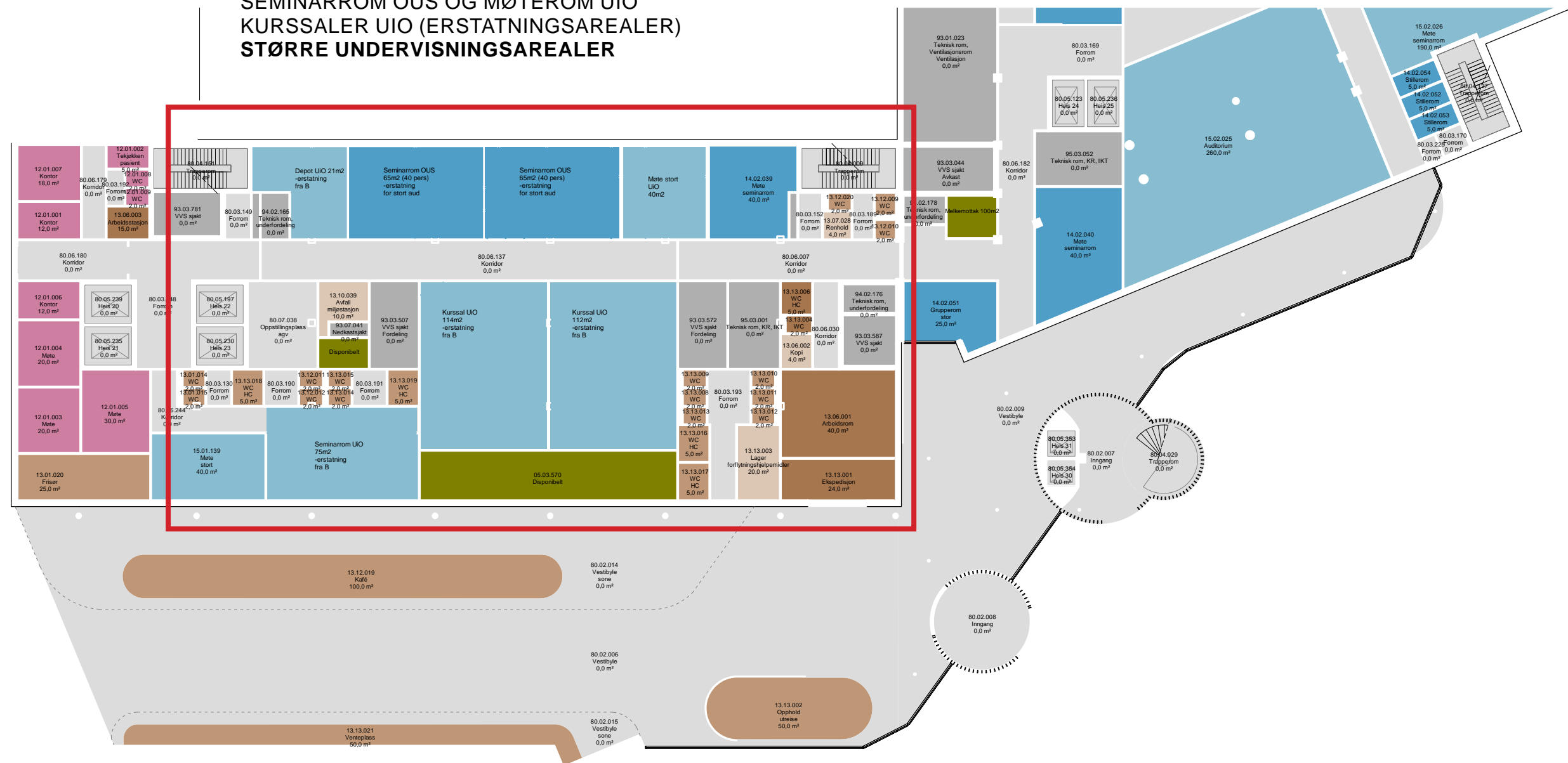

FUNKSJONSPLAN N-BYGG ETASJE 1 1:350

STØRRE UNDERVISNINGSAREALER

Avdelinger

- Forskning og undervisning, OUS
- Forskning og undervisning, UiO
- Personalfunksjoner Ikke-medisinsk service
- Pasientfunksjoner Ikke-medisinsk service
- Støttefunksjoner Ikke-medisinsk service
- Disponibelt areal
- Ikke-programmert areal
- Kommunikasjonsarealer
- Teknisk



AUDITORIUM OG STORE SEMINARROM UIO
 SEMINARROM OUS
 STØRRE UNDERVISNINGSAREALER

ETASJE 02 | BARNEMOTTAK OG INFEKSJONSENHET

Bygg	Etasje	Antall	KLINIKKNÆR UNDERVISNING																		KLINIKKNÆR FORSKNING				
			Smågrupperom 25 m ²		Samtalerom 10 m ²		Kliniske studier (restareal mikroskopisal) Undersøkelsesrom 20 m ²		Simuleringsareal 35 m ²			Cluster 2-mellomstore (25 + 10 m ²)		Cluster sim-store (35 + 25 m ²)		Cluster sim-lite (35 + 10 m ²)		SUM av klinikknær undervisning			Forskningstun/clustre				
			OUSm ²	UiO m ²	Antall	OUS m ²	UiO	Antall	OUS m ²	UiO m ²	Antall	OUS m ²	UiO m ²	Antall	OUS m ²	UiO m ²	Antall	OUS m ²	UiO m ²	Total	OUS m ²	UiO m ²	Total m ²	OUS m ²	UiO m ²
M	02	Akuttmottak, barn						1		20										20		20			
M	02	Poliklinikk, barn/ungdom/isolat/døgn	1	25	1	10	1		20										55	10	45				

Undersøkelsesrom 20m2 ligger på plan 4

- Iht ønsket plassering
- Avvik fra ønsket plassering
- To smågrupperom 25m2 lagt ved siden av hverandre
- To smågrupperom 25m2 lagt ved siden av hverandre
- Simuleringsrom(ferdighetsrom) og et smågrupperom (25m2) lagt i nærheten av hverandre
- Simuleringsrom(ferdighetsrom) og et samtalerom (10m2) lagt i nærheten av hverandre

OVERSIKTSPLAN J-BYGG ETASJE 02 1:700

BARNEMOTTAK OG INFEKSJONSENHET

- Hovedfunksjon**
- Barn og ungdom
 - Ikke-medisinsk service
 - Kontorarbeidsplasser og møterom
 - Kommunikasjonsarealer
 - Laboratoriemedisin
 - Medisinsk service
 - UiO, forskning og undervisning
 - OUS, forskning og undervisning
 - Tekniske arealer VVS
 - Tekniske arealer EI
 - Tekniske arealer IKT

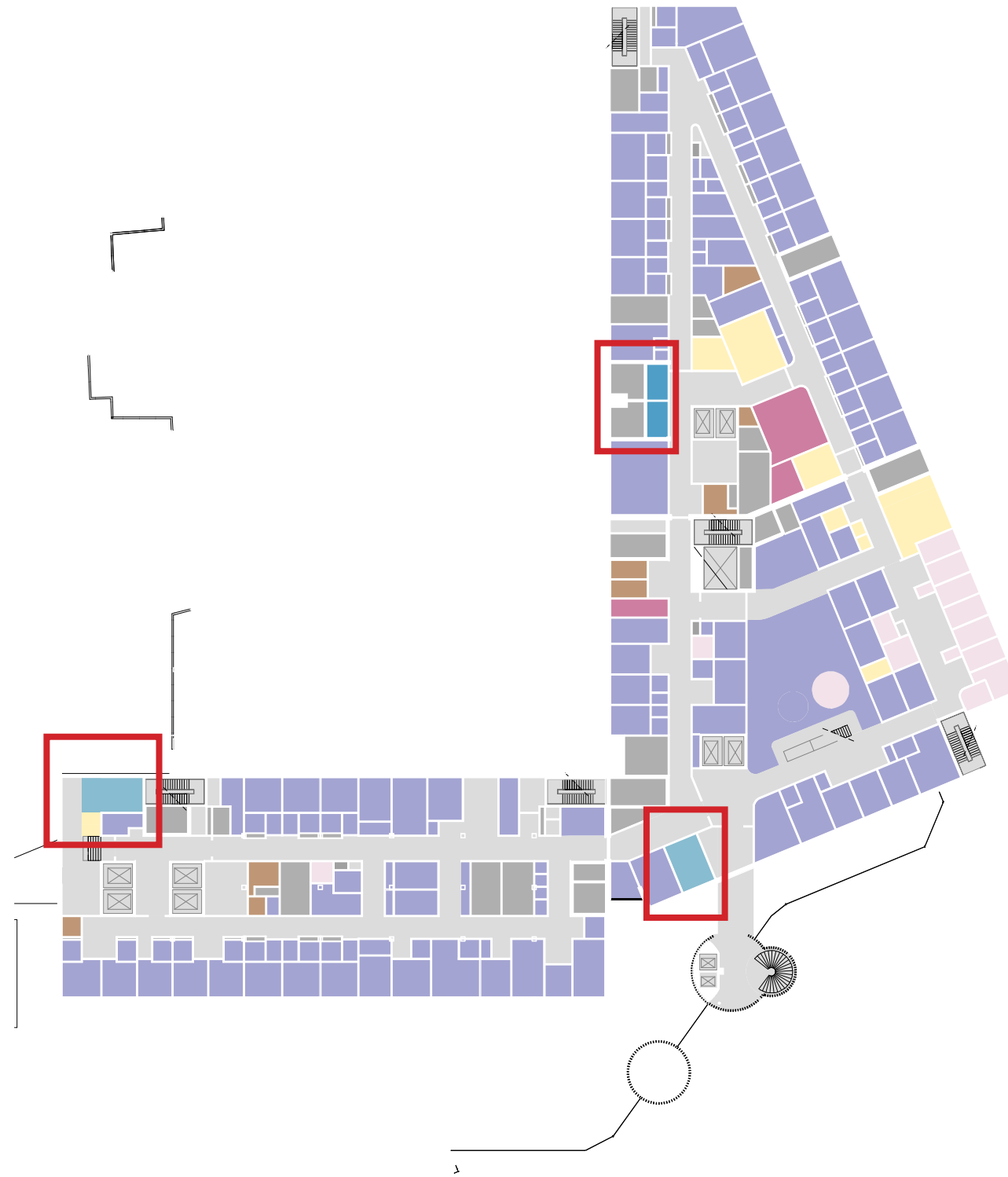

FUNKSJONSPLAN M-BYGG ETASJE 02 1:350

BARNEMOTTAK OG INFEKSJONSENHET

Avdelinger

- Personalfunksjoner Barn og Ungdom
- Pasientfunksjoner Barn og Ungdom
- Støttefunksjoner Barn og Ungdom
- Laboratoriemedisin
- Forskning og undervisning, UiO
- Personalfunksjoner Ikke-medisinsk service
- Støttefunksjoner Ikke-medisinsk service
- Personalfunksjoner Kontor og møte
- Kommunikasjonsarealer
- Teknikk

KLINIKKNÆR UNDERVISNING INFEKSJONSENHET

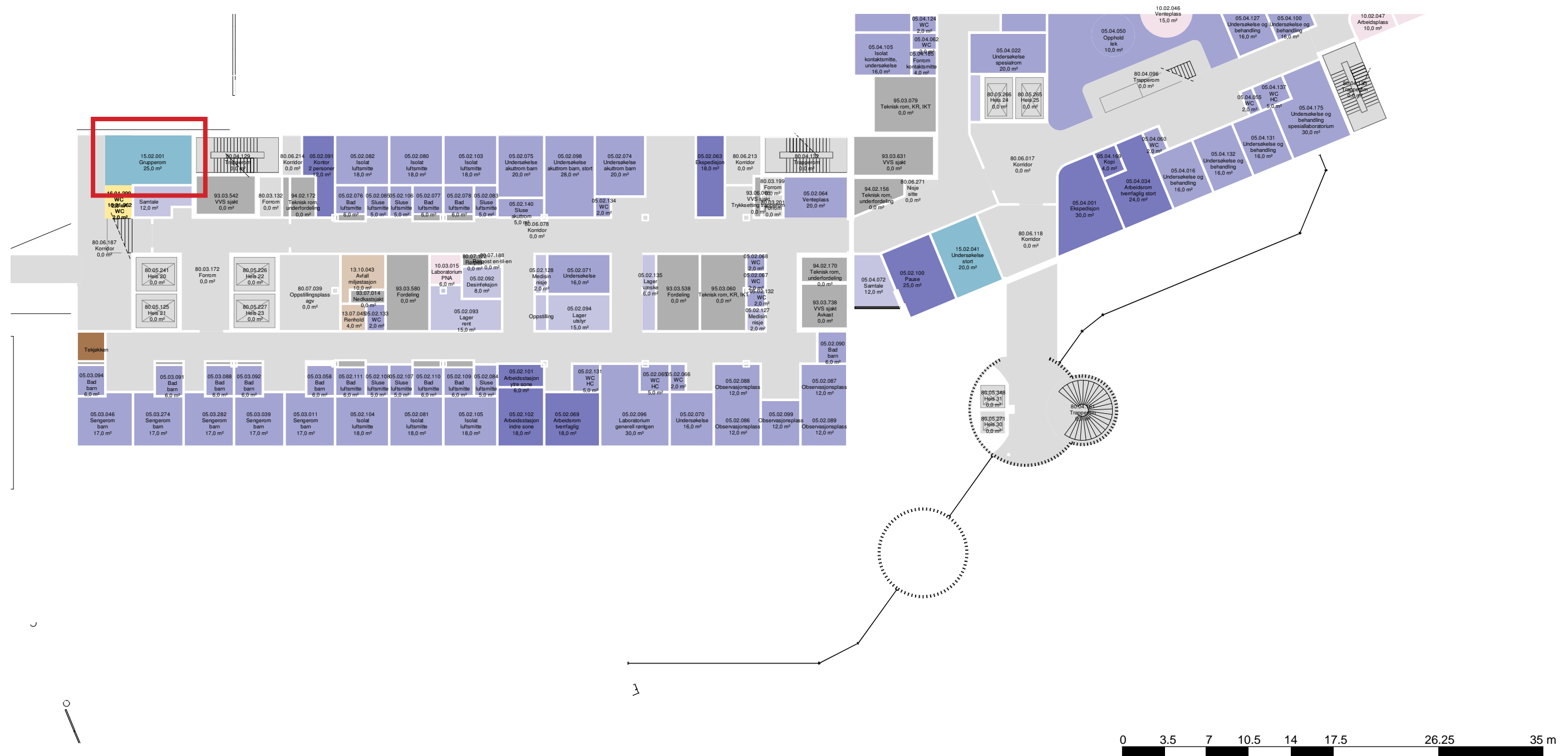

FUNKSJONSSPLAN M-BYGG ETASJE 2 1:350

BARNEMOTTAK OG INFEKSJONSENHET

Avdelinger

- Personalfunksjoner Barn og Ungdom
- Pasientfunksjoner Barn og Ungdom
- Støttefunksjoner Barn og Ungdom
- Laboratoriemedisin
- Støttefunksjon Laboratoriemedisin
- Forskning og undervisning, OUS
- Forskning og undervisning, UiO
- Personalfunksjoner Ikke-medisinsk service
- Støttefunksjoner Ikke-medisinsk service
- Medisinsk service
- Kontorarbeidsplasser og møterom
- Kommunikasjonsarealer
- Teknikk

KLINIKKNÆR UNDERVISNING INFEKSJONSENHET

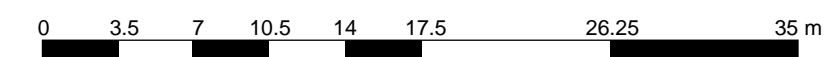
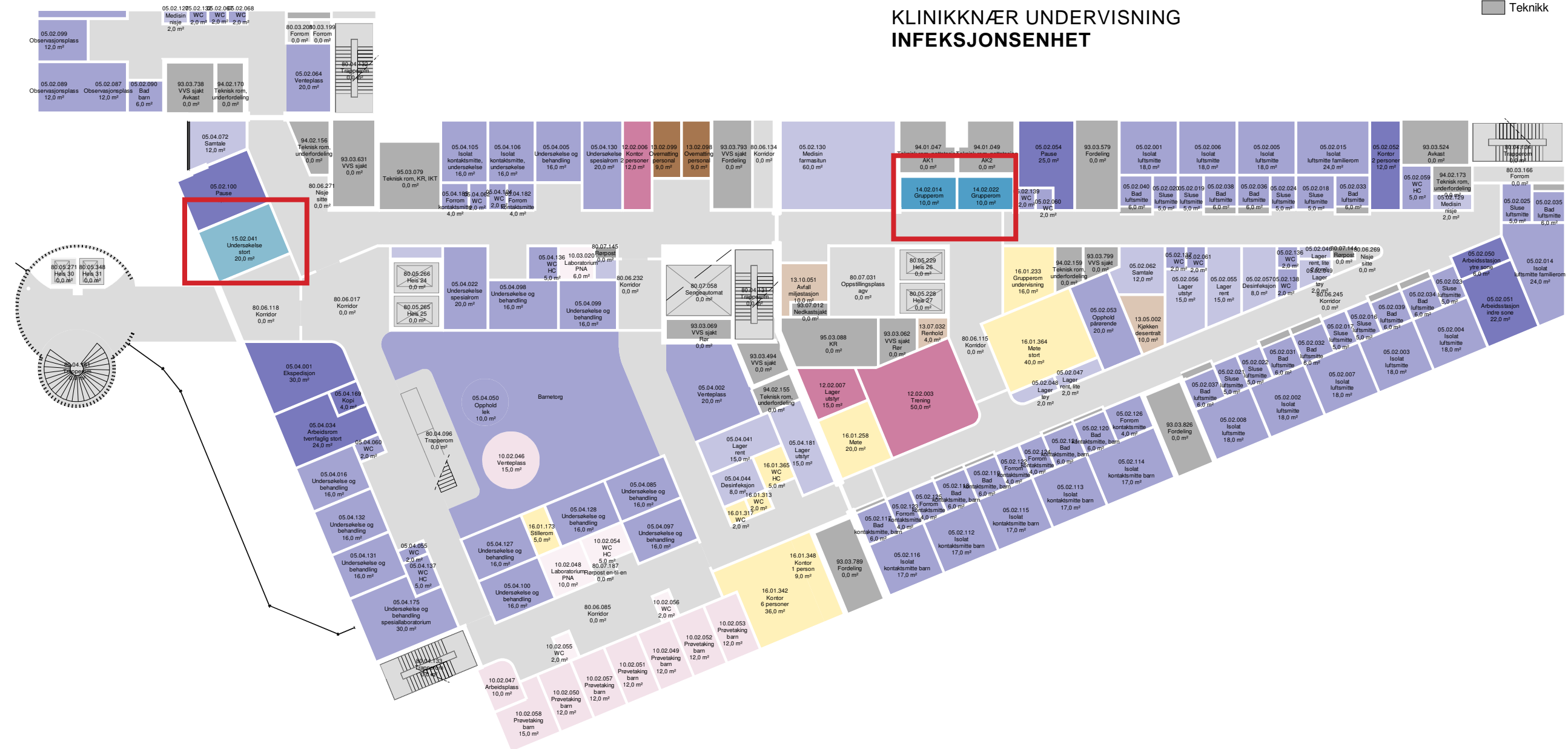

ETASJE 03 | POLIKLINIKK BARN OG UNGDOM

Bygg	Etasje	Antall	KLINIKKNÆR UNDERVISNING																		KLINIKKNÆR FORSKNING						
			Smågrupperom 25 m ²		Samtalerom 10 m ²		Kliniske studier (restareal mikroskopisal) Undersøkelsesrom 20 m ²			Simuleringsareal 35 m ²			Cluster 2-mellomstore (25 + 10 m ²)		Cluster sim-store (35 + 25 m ²)		Cluster sim-lite (35 + 10 m ²)		SUM av klinikknær undervisning			Forskningstun/clustre					
			OUSm ²	UiO m ²	Antall	OUS m ²	UiO	Antall	OUS m ²	UiO m ²	Antall	OUS m ²	UiO m ²	Antall	OUS m ²	UiO m ²	Antall	OUS m ²	UiO m ²	Antall	OUS m ²	UiO m ²	Total	OUS m ²	UiO m ²	Total m ²	OUS m ²
M-N	03	Poliklinikk, barn	2	25	25	1	10															60	35	25	90		90

KLINISK FORSKNINGSPOST						
N	03	Klinisk forskningspost, barn	1		50	



Iht ønsket plassering



Avvik fra ønsket plassering



To smågrupperom 25m2 lagt ved siden av hverandre



To smågrupperom 25m2 lagt ved siden av hverandre



Simuleringsrom(ferdighetsrom) og et smågrupperom (25m2) lagt i nærheten av hverandre



Simuleringsrom(ferdighetsrom) og et samtalerom (10m2) lagt i nærheten av hverandre

OVERSIKTSPLAN M/N-BYGG ETASJE 3 1:700

POLIKLINIKK BARN OG UNGDOM

KLINISK FORSKNINGSPOST

Hovedfunksjon

- Barn og ungdom
- Ikke-medisinsk service
- Kontorarbeidsplasser og møterom
- Kommunikasjonsarealer
- Laboratoriemedisin
- UiO, forskning og undervisning
- OUS, forskning og undervisning
- Tekniske arealer VVS
- Tekniske arealer EI
- Tekniske arealer IKT

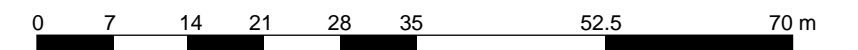
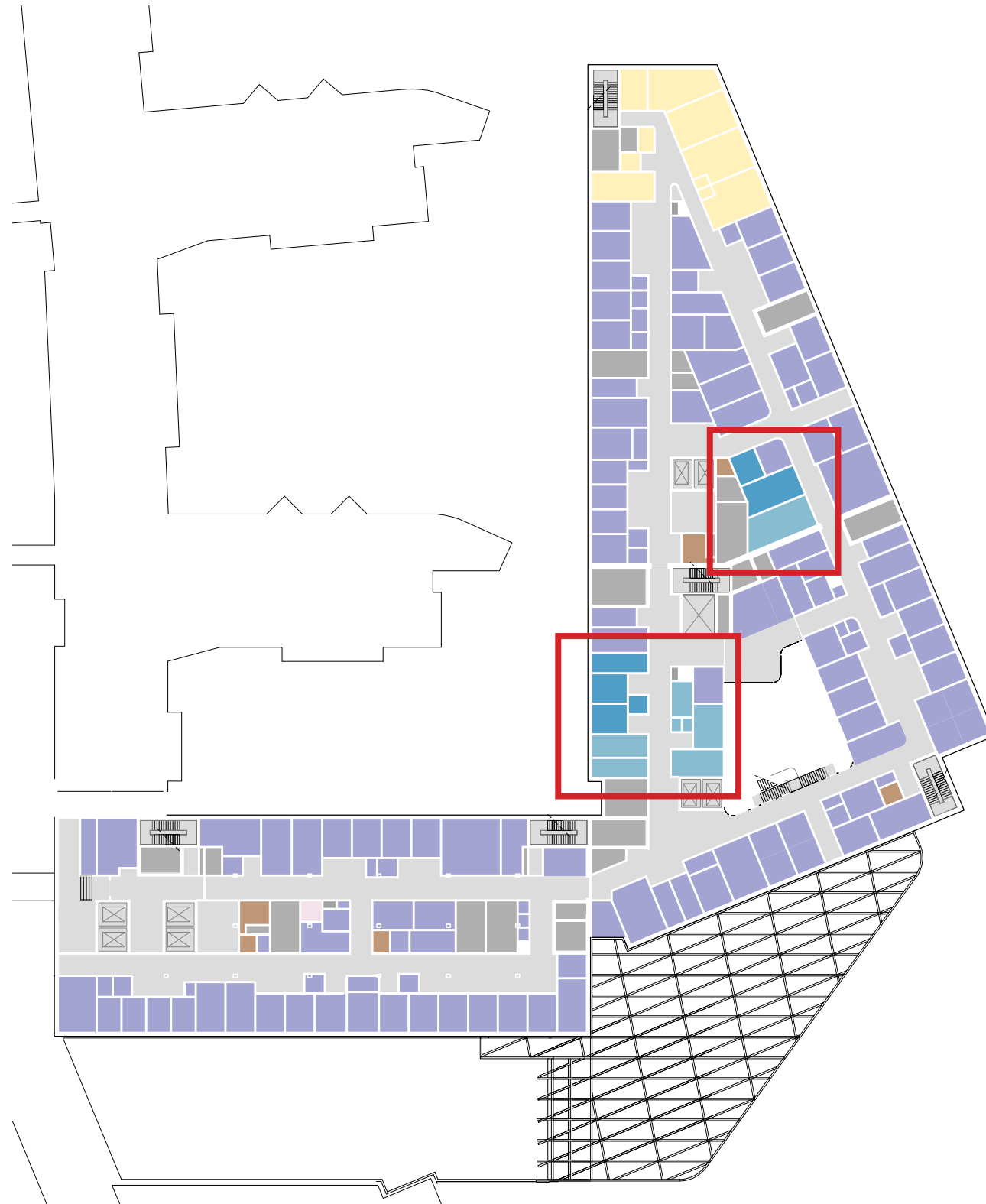

FUNKSJONSSPLAN M-BYGG ETASJE 3 1:350

POLIKLINIKK BARN OG UNGDOM

KLINISK FORSKNINGSPOST

Avdelinger

- Personalfunksjoner Barn og Ungdom
- Pasientfunksjoner Barn og Ungdom
- Støttefunksjoner Barn og Ungdom
- Laboratoriemedisin
- Forskning og undervisning, UiO
- Personalfunksjoner Ikke-medisinsk service
- Støttefunksjoner Ikke-medisinsk service
- Kommunikasjonsarealer
- Teknikk

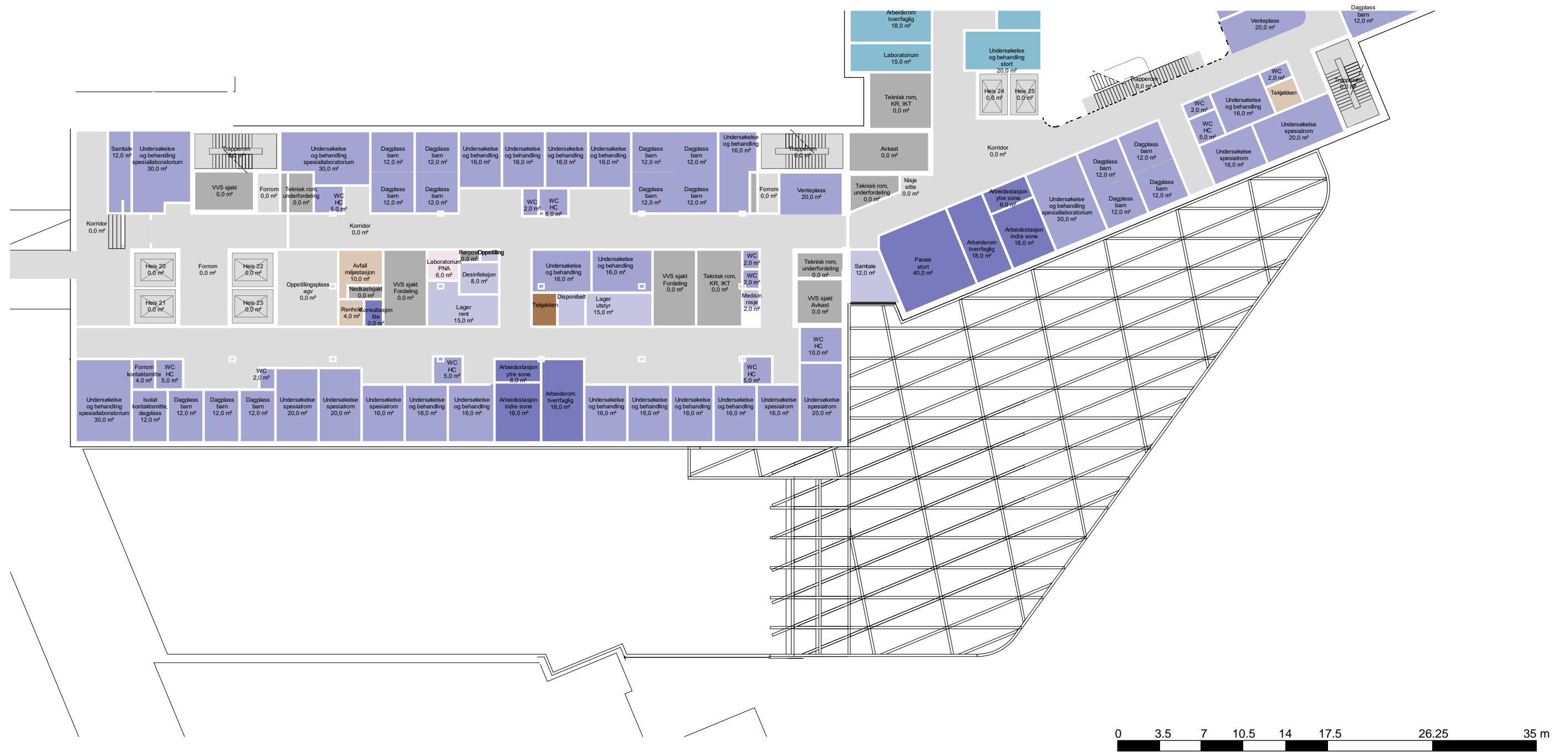

FUNKSJONSPLAN M-BYGG ETASJE 3 1:350

POLIKLINIKK BARN OG UNGDOM

Avdelinger

- Personalfunksjoner Barn og Ungdom
- Pasientfunksjoner Barn og Ungdom
- Støttefunksjoner Barn og Ungdom
- Laboratoriemedisin
- Forskning og undervisning, OUS
- Forskning og undervisning, UiO
- Støttefunksjoner Ikke-medisinsk service
- Personalfunksjoner Kontor og møte
- Kontorarbeidsplasser og møterom
- Kommunikasjonsarealer
- Teknikk

KLINISK FORSKNINGSPOST

FORSKNINGSTUN POLIKLINIKK BARN OG UNGDOM

KLINISK FORSKNINGSPOST

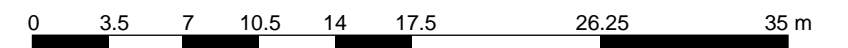

ETASJE 04 | DØGNOMRÅDE BARN OG UNGDOM

Bygg	Etasje	Antall	KLINIKKNÆR UNDERVISNING																		KLINIKKNÆR FORSKNING					
			Smågrupperom 25 m ²		Samtalerom 10 m ²		Kliniske studier (restareal mikroskopisal) Undersøkelserom 20 m ²		Simuleringsareal 35 m ²			Cluster 2-mellomstore (25 + 10 m ²)		Cluster sim-store (35 + 25 m ²)		Cluster sim-lite (35 + 10 m ²)		SUM av klinikknær undervisning			Forskningstun/clustre					
			OUSm ²	UiO m ²	Antall	OUS m ²	UiO m ²	Antall	OUS m ²	UiO m ²	Antall	OUS m ²	UiO m ²	Antall	OUS m ²	UiO m ²	Antall	OUS m ²	UiO m ²	Total	OUS m ²	UiO m ²	Total m ²	OUS m ²	UiO m ²	
M/N	04 Døgnområde, barn	2	25	25	1	10		1		20				1							80	35	45			

Undersøkelserom 20m2 flyttet til plan 6 etter ønske fra gruppeleder

- Iht ønsket plassering
- Avvik fra ønsket plassering
- To smågrupperom 25m2 lagt ved siden av hverandre
- To smågrupperom 25m2 lagt ved siden av hverandre
- Simuleringsrom(ferdighetsrom) og et smågrupperom (25m2) lagt i nærheten av hverandre
- Simuleringsrom(ferdighetsrom) og et samtalerom (10m2) lagt i nærheten av hverandre

OVERSIKTSPLAN M/N-BYGG ETASJE 4 1:700

DØGNOMRÅDE BARN OG UNGDOM

- Hovedfunksjon**
- Barn og ungdom
 - Ikke-medisinsk service
 - Kontorarbeidsplasser og møterom
 - Kommunikasjonsarealer
 - Laboratoriemedisin
 - Medisinsk service
 - UiO, forskning og undervisning
 - OUS, forskning og undervisning
 - Ikke-programmert areal
 - Tekniske arealer VVS
 - Tekniske arealer EI
 - Tekniske arealer IKT

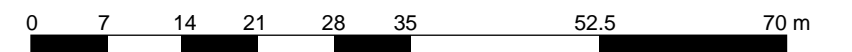
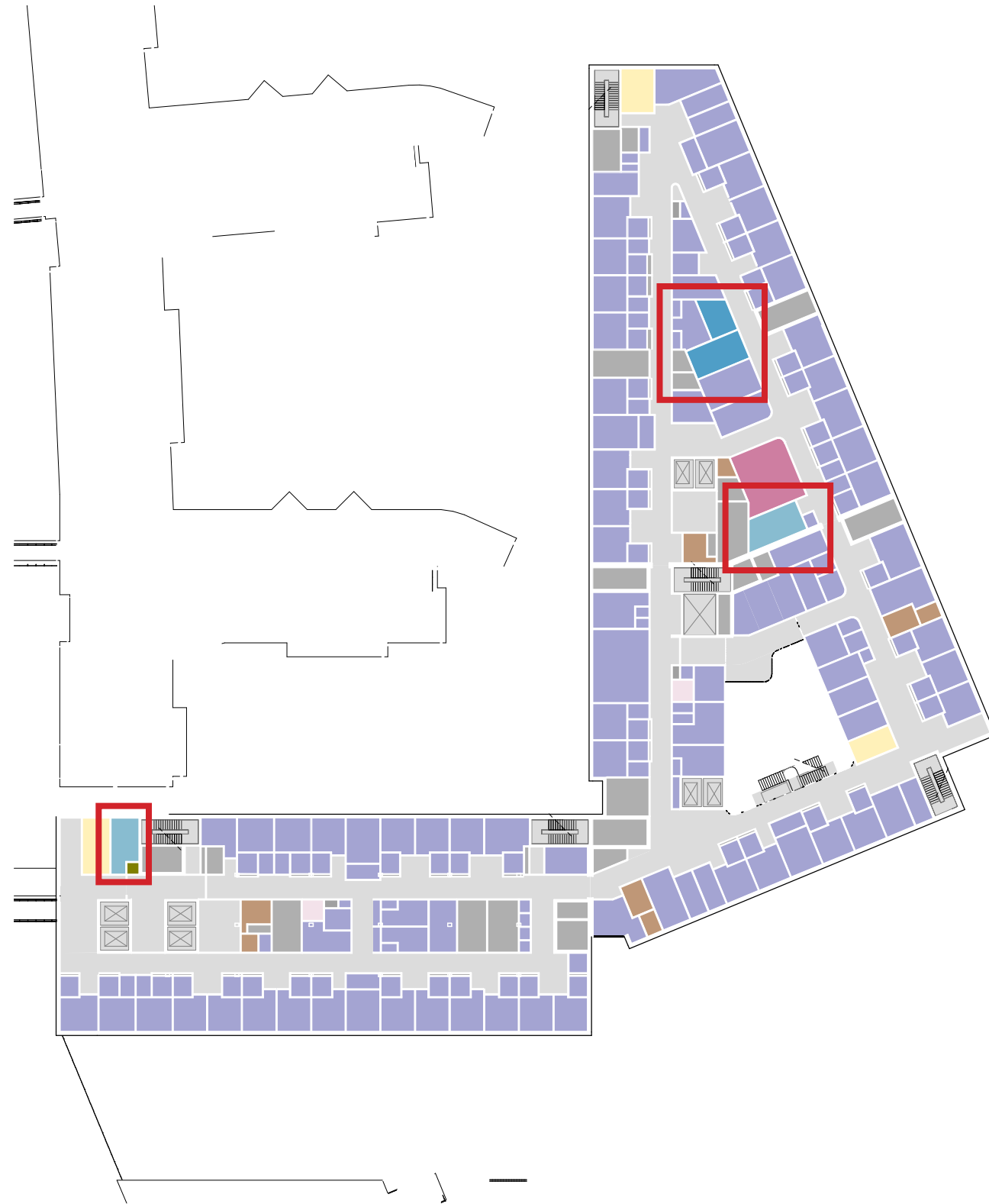

FUNKSJONSPLAN M-BYGG ETASJE 04 1:350

DØGNOMRÅDE BARN OG UNGDOM

Avdelinger

- Personalfunksjoner Barn og Ungdom
- Pasientfunksjoner Barn og Ungdom
- Støttefunksjoner Barn og Ungdom
- Støttefunksjoner Laboratoriemedisin
- Forskning og undervisning, UIO
- Støttefunksjoner Ikke-medisinsk service
- Kontorarbeidsplasser og møterom
- Ikke-programmert areal
- Kommunikasjonsarealer
- Teknikk

KLINIKKNÆR UNDERVISNING POLIKLINIKK BARN OG UNGDOM

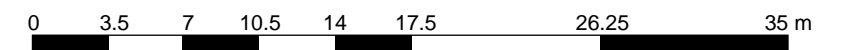
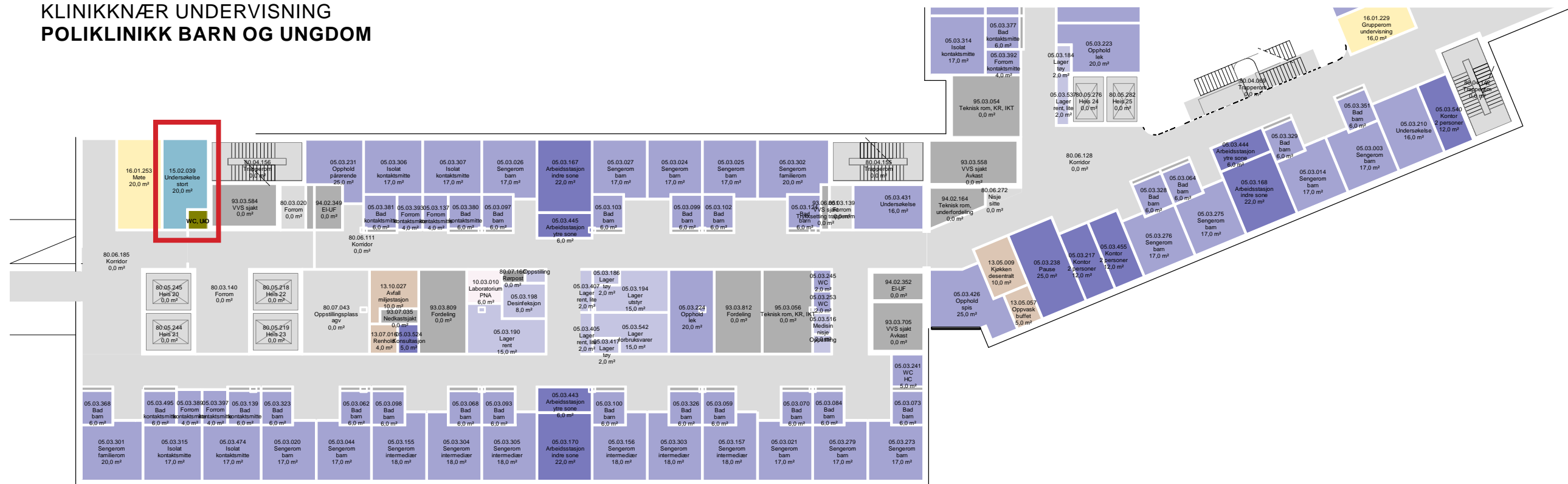

FUNKSJONSSPLAN N-BYGG ETASJE 04 1:350

DØGNOMRÅDE BARN OG UNGDOM

Avdelinger

- Personalfunksjoner Barn og Ungdom
- Pasientfunksjoner Barn og Ungdom
- Støttefunksjoner Barn og Ungdom
- Laboratoriemedisin
- Støttefunksjoner Laboratoriemedisin
- Forskning og undervisning, OUS
- Forskning og undervisning, UiO
- Støttefunksjoner Ikke-medisinsk service
- Medisinsk service
- Kontorarbeidsplasser og møterom
- Kommunikasjonsarealer
- Teknisk

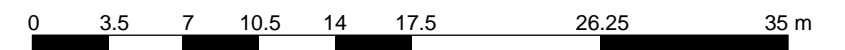
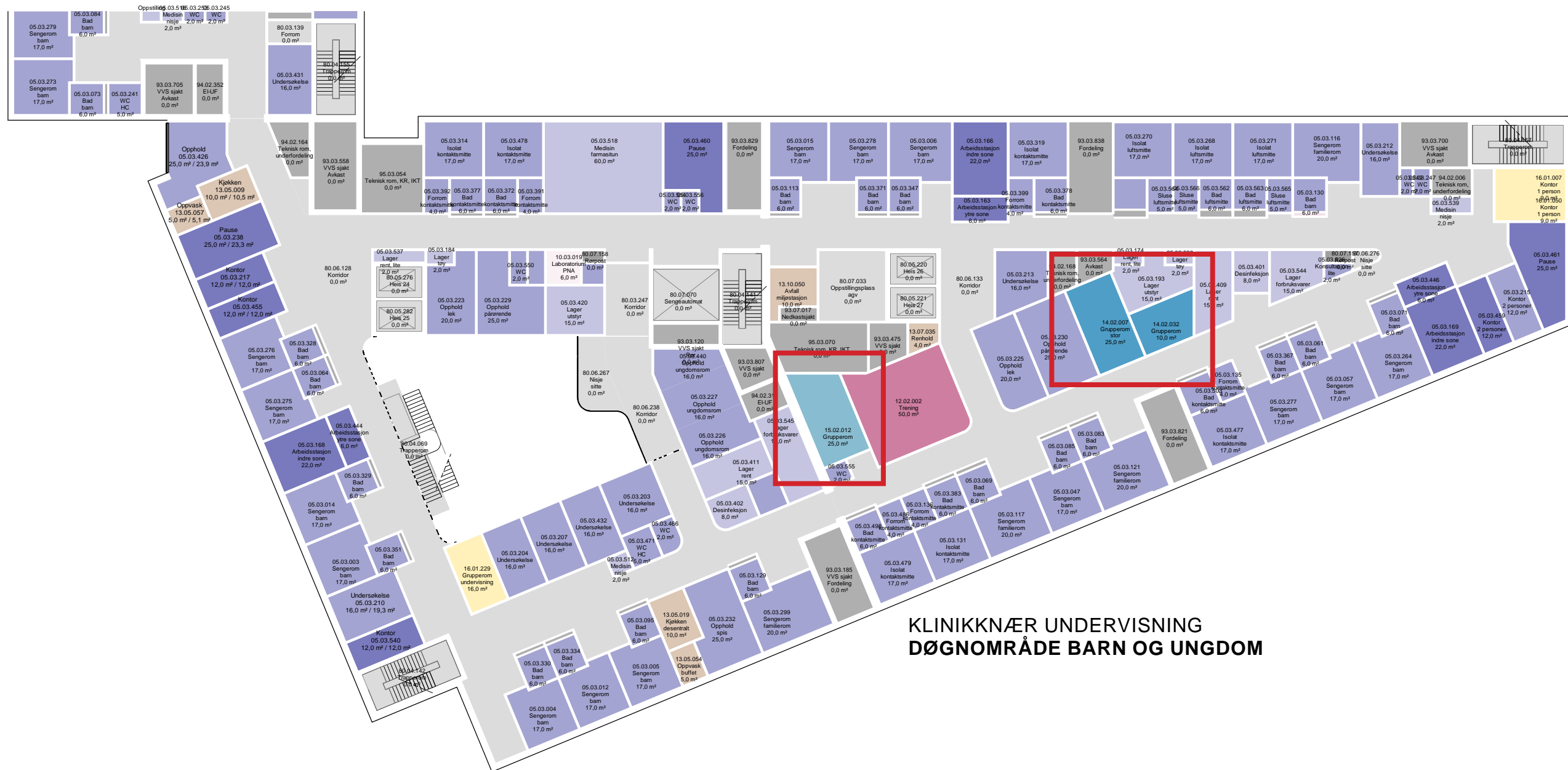

ETASJE 05 | DØGNOMRÅDE BARN OG UNGDOM

Bygg	Etasje	Antall	KLINIKKNÆR UNDERVISNING																		KLINIKKNÆR FORSKNING				
			Smågrupperom 25 m ²		Samtalerom 10 m ²		Kliniske studier (restareal mikroskopisal) Undersøkelserom 20 m ²		Simuleringsareal 35 m ²			Cluster 2-mellomstore (25 + 10 m ²)		Cluster sim-store (35 + 25 m ²)		Cluster sim-lite (35 + 10 m ²)		SUM av klinikknær undervisning			Forskningstun/clustre				
			OUS m ²	UiO m ²	Antall	OUS m ²	UiO m ²	Antall	OUS m ²	UiO m ²	Antall	OUS m ²	UiO m ²	Antall	OUS m ²	UiO m ²	Antall	OUS m ²	UiO m ²	Total	OUS m ²	UiO m ²	Total m ²	OUS m ²	UiO m ²
M/N	05	Døgnområde, barn				1	10		1		20									30	10	20			



Iht ønsket plassering



Avvik fra ønsket plassering



To smågrupperom 25m2 lagt ved siden av hverandre



To smågrupperom 25m2 lagt ved siden av hverandre



Simuleringsrom(ferdighetsrom) og et smågrupperom (25m2) lagt i nærheten av hverandre



Simuleringsrom(ferdighetsrom) og et samtalerom (10m2) lagt i nærheten av hverandre

OVERSIKTSPLAN M/N-BYGG ETASJE 05 1:700

DØGNOMRÅDE BARN OG UNGDOM

Hovedfunksjon

- Barn og ungdom
- Ikke-medisinsk service
- Kontorarbeidsplasser og møterom
- Kommunikasjonsarealer
- Laboratoriemedisin
- UiO, forskning og undervisning
- OUS, forskning og undervisning
- Tekniske arealer VVS
- Tekniske arealer EI
- Tekniske arealer IKT

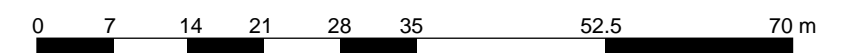
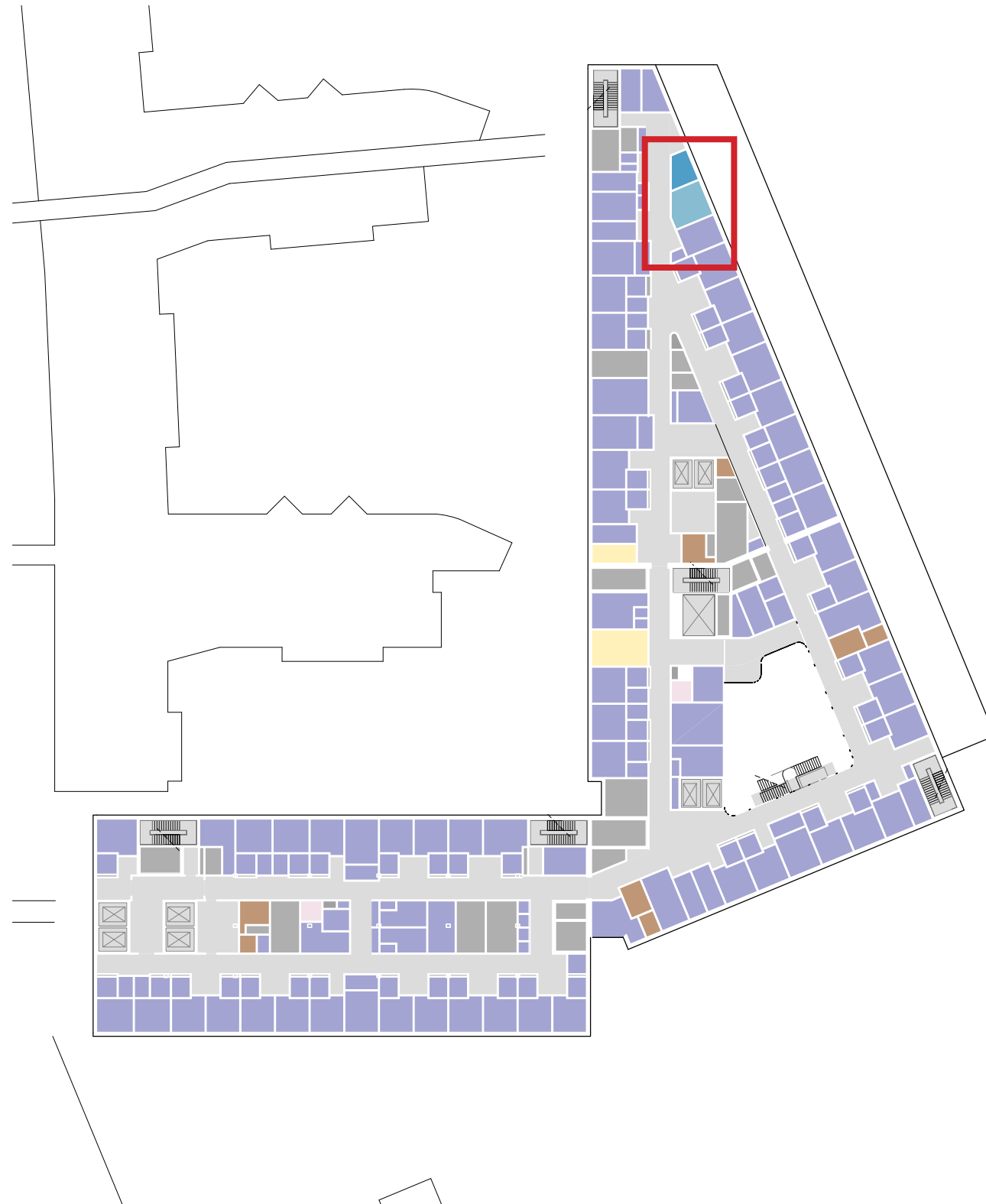

FUNKSJONSPLAN N-BYGG ETASJE 05 1:350

DØGNOMRÅDE BARN OG UNGDOM

Avdelinger

- Personalfunksjoner Barn og Ungdom
- Pasientfunksjoner Barn og Ungdom
- Støttefunksjoner Barn og Ungdom
- Støttefunksjon Laboratoriemedisin
- Forskning og undervisning, OUS
- Forskning og undervisning, UIO
- Støttefunksjoner Ikke-medisinsk service
- Kontorarbeidsplasser og møterom
- Kommunikasjonsarealer
- Teknisk



**KLINIKKNÆR UNDERVISNING
DØGNOMRÅDE BARN OG UNGDOM**

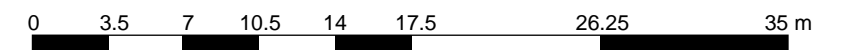

ETASJE 06 | DØGNOMRÅDE BARN OG UNGDOM

OVERSIKTSPLAN M/N-BYGG ETASJE 6 1:700

DØGNOMRÅDE BARN OG UNGDOM

- Hovedfunksjon**
- Barn og ungdom
 - Ikke-medisinsk service
 - Kontorarbeidsplasser og møterom
 - Kommunikasjonsarealer
 - Laboratoriemedisin
 - UiO, forskning og undervisning
 - Tekniske arealer VVS
 - Tekniske arealer EI
 - Tekniske arealer IKT

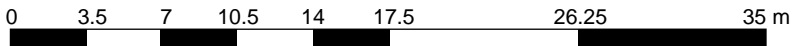
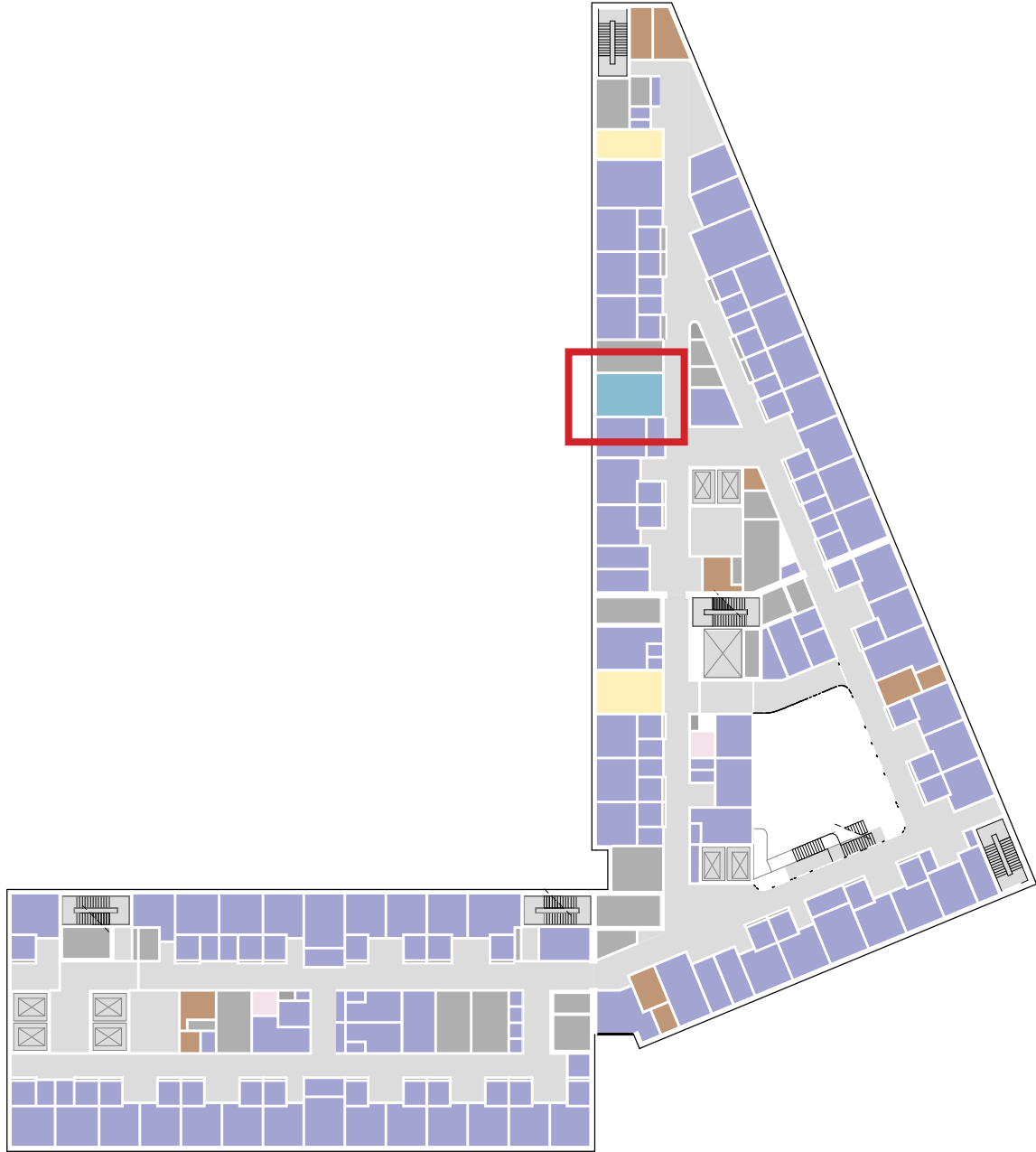

FUNKSJONSSPLAN N-BYGG ETASJE 06 1:350

DØGNOMRÅDE BARN OG UNGDOM

Avdelinger

- Personalfunksjoner Barn og Ungdom
- Pasientfunksjoner Barn og Ungdom
- Støttefunksjoner Barn og Ungdom
- Forskning og undervisning, UiO
- Personalfunksjoner Ikke-medisinsk service
- Støttefunksjoner Ikke-medisinsk service
- Kontorarbeidsplasser og møterom
- Kommunikasjonsarealer
- Teknisk



UNDERSØKELSESROM DØGNOMRÅDE BARN OG UNGDOM

-flyttet fra etasje 04 etter ønske fra gruppeleder

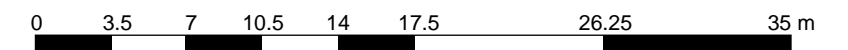

ETASJE 08 | LABORATORIER, ARB.ROM UIO

Bygg	Etasje		Antall	SUM m ²	OUS m ²			UiO m ²
M	8; 9	Arb.rom/PC-stue, 25 pers (40m2)	3					120

FUNKSJONSPLAN M-BYGG ETASJE 08 1:350

LABORATORIER, ARB.ROM UIO

- Avdelinger**
- Laboratoriemedisin
 - Støttefunksjon Laboratoriemedisin
 - Forskning og undervisning, UiO
 - Støttefunksjoner Ikke-medisinsk service
 - Kontorarbeidsplasser og møterom
 - Støttefunksjoner Kontor og møterom
 - Kommunikasjonsarealer
 - Teknikk

ARB.ROM (PC'ER M BILDEDIAGNOSTISK SOFTWARE) STØRRE UNDERVISNINGSAREALER

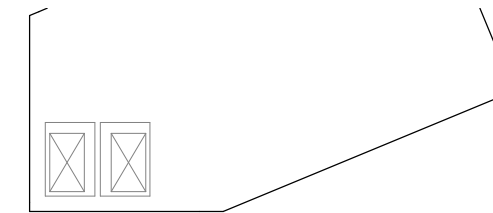

Laboratorieområdene er under utvikling

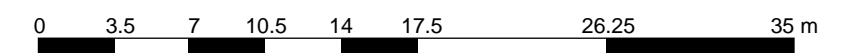

ETASJE 09 | LABORATORIER, LESESALER OG ARB.ROM UIO

Bygg	Etasje		Antall	SUM m ²	OUS m ²				UiO m ²
M	8; 9	Arb.rom/PC-stue, 25 pers (40m2)	3						120
M	09	Lesesal, 50 plasser (60m2)	2						120
M	09	Pauserom m. tekjøkken, studenter	1						40

FUNKSJONSPLAN M-BYGG ETASJE 09 1:350

LABORATORIER, LESESALER OG ARB.ROM UIO

Avdelinger

- Laboratiemedisin
- Støttefunksjon Laboratiemedisin
- Forskning og undervisning, UiO
- Støttefunksjoner Forskning og undervisning, UiO
- Støttefunksjoner Ikke-medisinsk service
- Kontorarbeidsplasser og møterom
- Kommunikasjonsarealer
- Teknisk

LESESALER, PAUSEROM
 ARB.ROM (-pc'er m. billediagnostisk software)
STØRRE UNDERVISNINGSAREALER

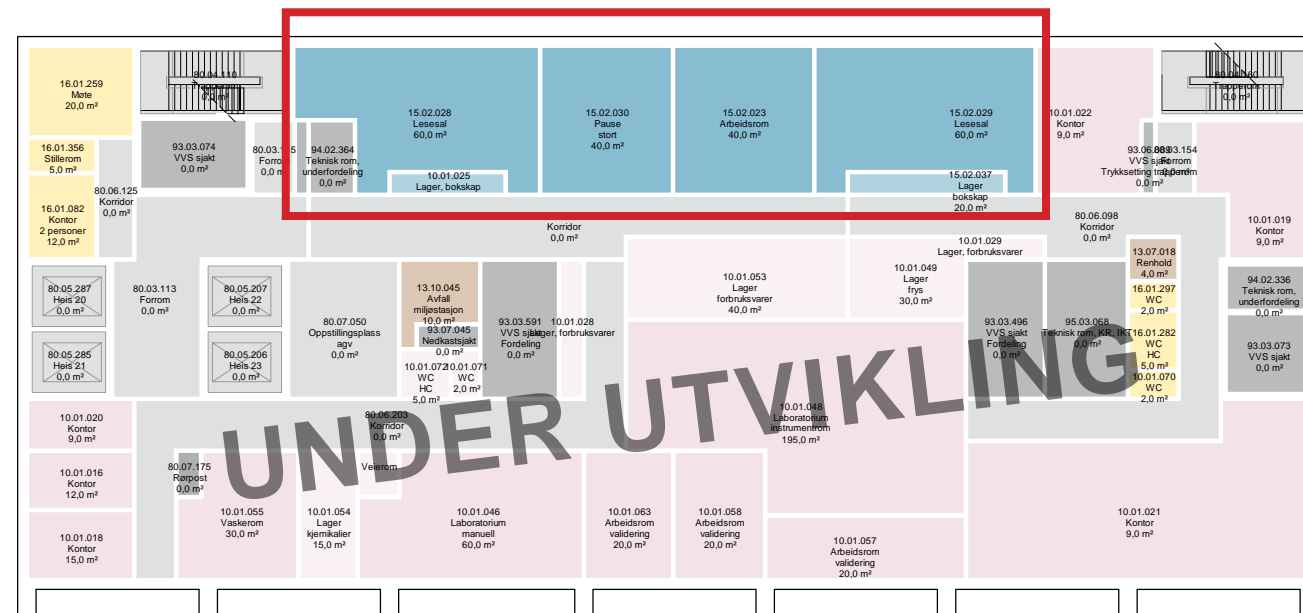

Laboratorieområdene er under utvikling

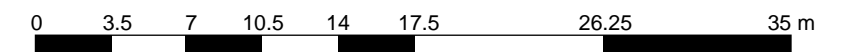

ETASJE 11 | KONTORER UIO OG OUS

Bygg	Etasje		Antall	SUM m ²	OUS m ²			UiO m ²
		KONTOR OG MØTEROM UiO						
M	11	Kontorareal						294

Nye Rikshospitalet

Medvirkningsmøte D2

Bygg M			112	
Plan 11 Kontor	Eier	Antall	Plasser	Kommentar
Kontor 6 pers (36m2)	OUS	6	36	
	UiO	5	30	
Kontor 2 pers (12m2)	OUS	1	2	Et av kontorene er slått sammen med et Kontor 1 pers til et Kontor 3 pers
	UiO	3	6	
Kontor 1 pers (9m2)	OUS	1	1	Alle kontorene er slått sammen til større kontor for 2-3 pers
	UiO	3	3	
SUM	OUS		39	
	UiO		39	
Kontorplasser totalt			78	
Andel cellekontor	OUS	1/39		
	UiO	0		
Støttefunksjoner				
Møterom 25 pers (40m2)	OUS	1		
Møterom 12 pers (20m2)	UiO	1		
Grupperom 3 pers (10m2)	UiO	1		
Stillerom (5m2)	OUS	1		
	UiO	1		
Tekjøkken	OUS	1		
	UiO	1		
HCWC	OUS	1		
	UiO	1		
WC	OUS	1		
	UiO	3		

ETASJE 12 | KONTORER UIO OG OUS, UNDERVISNINGSRUM OUS

Bygg	Etasje		Antall	SUM m ²	OUS m ²				UiO m ²
M	01; 12	Møte, seminarrom (60m2)	4		240				
M	12	Grupperom, stor (25m2)	3		75				

Bygg	Etasje		Antall	SUM m ²	OUS m ²				UiO m ²
		KONTOR OG MØTEROM UiO							
M	12	Kontorareal							61

FUNKSJONSSPLAN M-BYGG ETASJE 12 1:350

KONTORER UIO OG OUS

Avdelinger

- Forskning og undervisning, OUS
- Forskning og undervisning, UiO
- Støttefunksjoner Ikke-medisinsk service
- Kontorarbeidsplasser og møterom
- Disponibelt areal
- Kommunikationsarealer
- Teknikk

KONTOR OG MØTEROM FORSKNING UIO

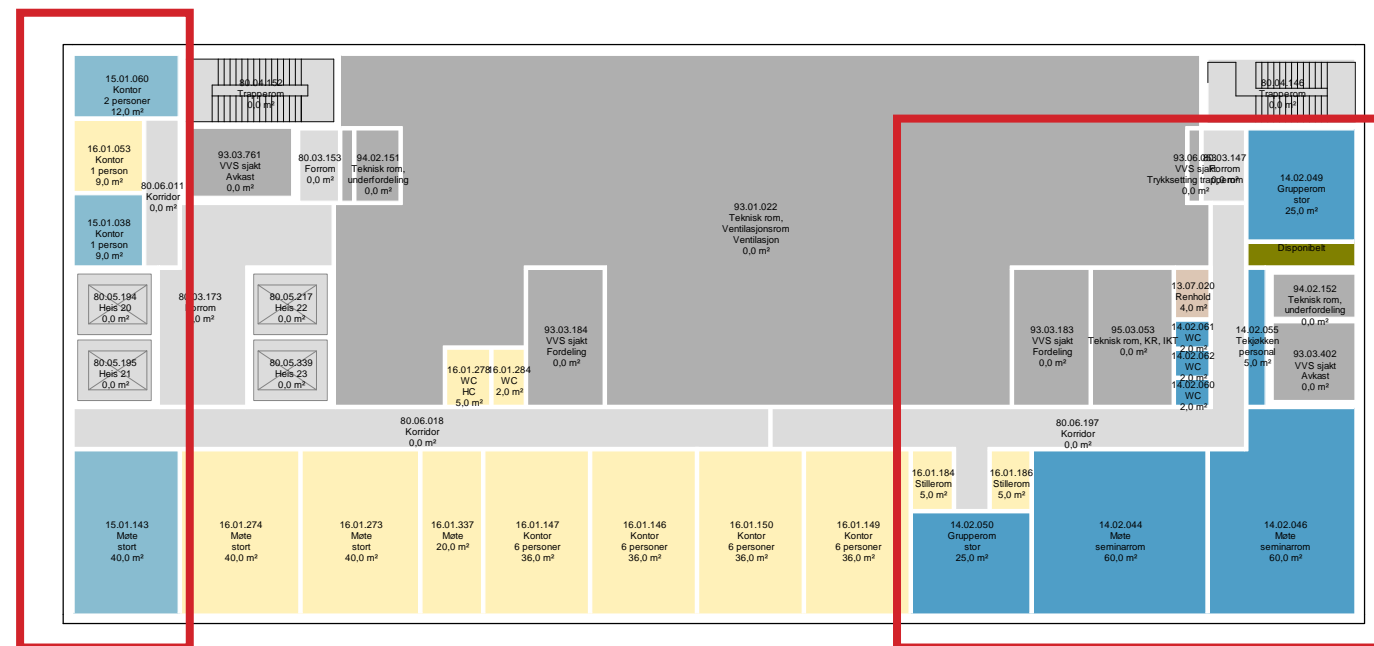

GRUPPE- OG SEMINARROM STØRRE UNDERVISNINGSAREALER

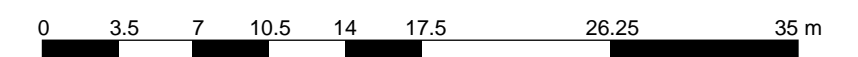

Nye Rikshospitalet

Medvirkningsmøte D2

Bygg M			112	
Plan 12 Kontor, undervisning, teknikk	Eier	Antall	Plasser	Kommentar
Kontor 6 pers (36m2)	OUS	4	24	
Kontor 2 pers (12m2)	UiO	1	2	
Kontor 1 pers (9m2)	OUS	1	1	
	UiO	1	1	
SUM	OUS		25	
	UiO		3	
Kontorplasser totalt			28	
Andel cellekontor	OUS	1/25		
	UiO	1/3		
Støttefunksjoner				
Møterom 25 pers (40m2)	OUS	2		
	UiO	1		
Møterom 12 pers (20m2)	UiO	1		
Stillerom (5m2)	OUS	2		
HCWC	OUS	1		
WC	OUS	1		

VEDLEGG

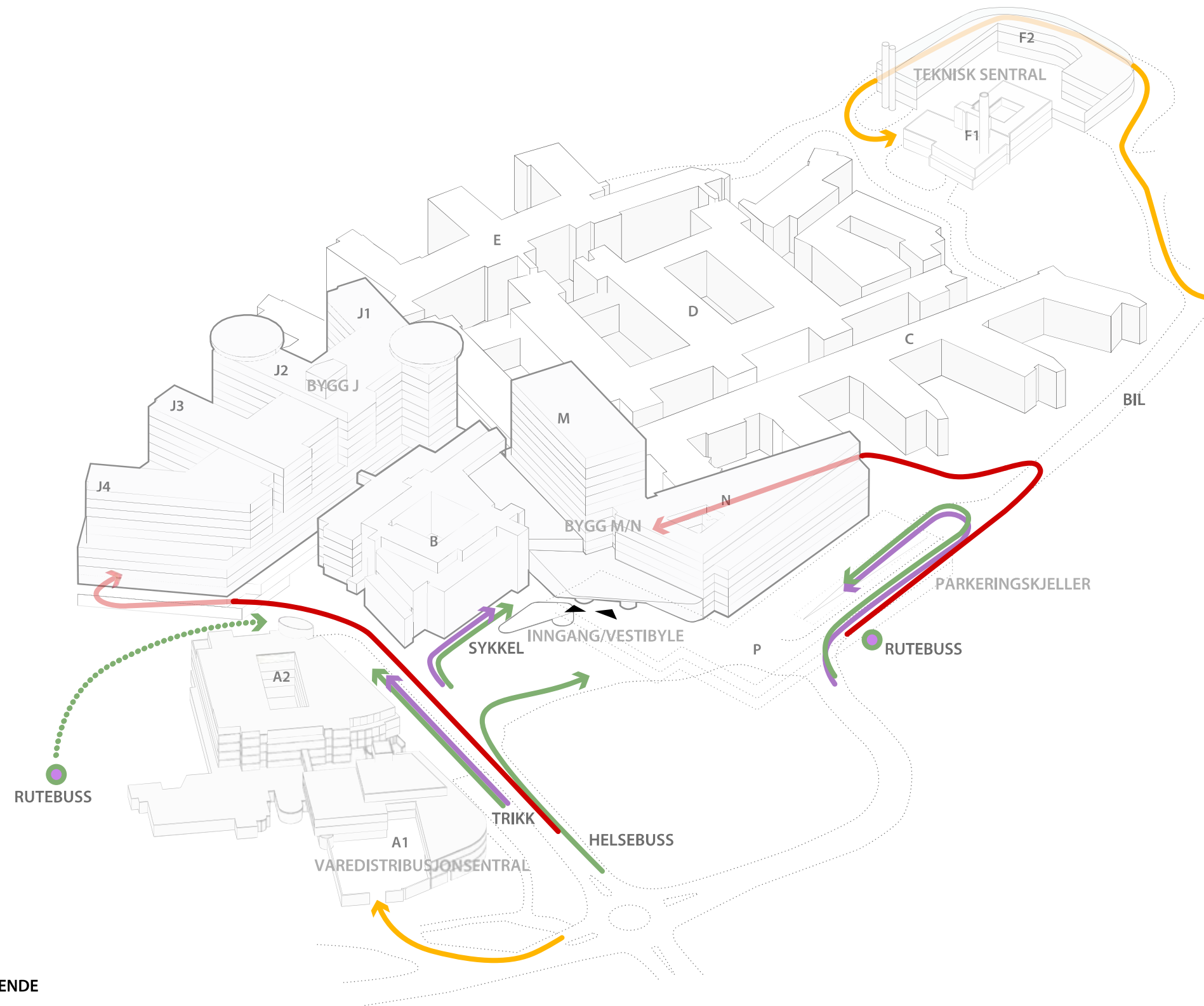

- PASIENTER OG BESØKENDE
- VARER
- PERSONALE
- AKUTT

Nye Rikshospitalet
Medvirkningsmøte D2

ADKOMST

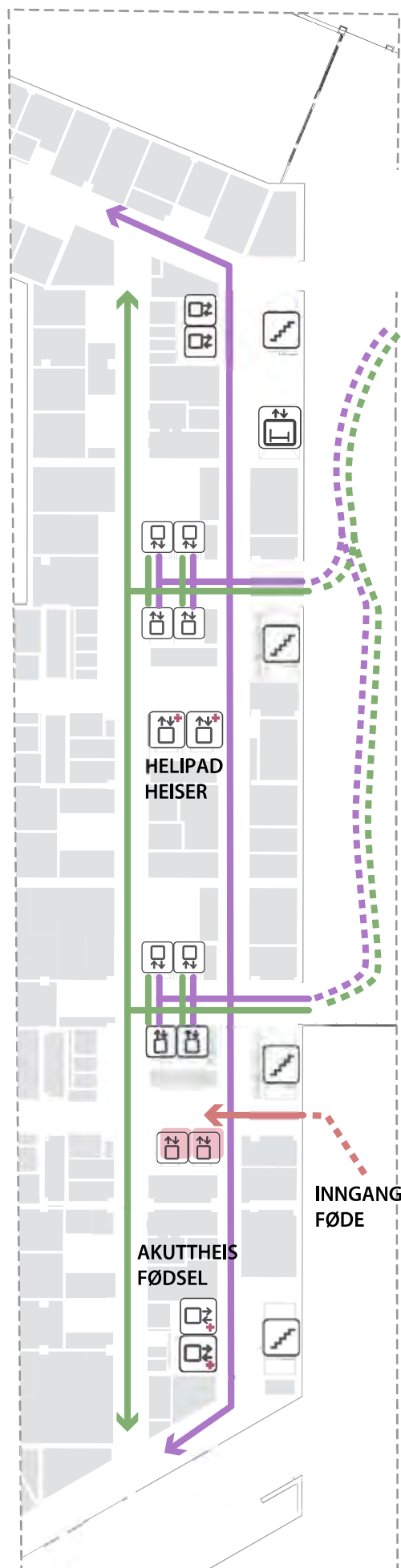

BYGG J
Plan 01

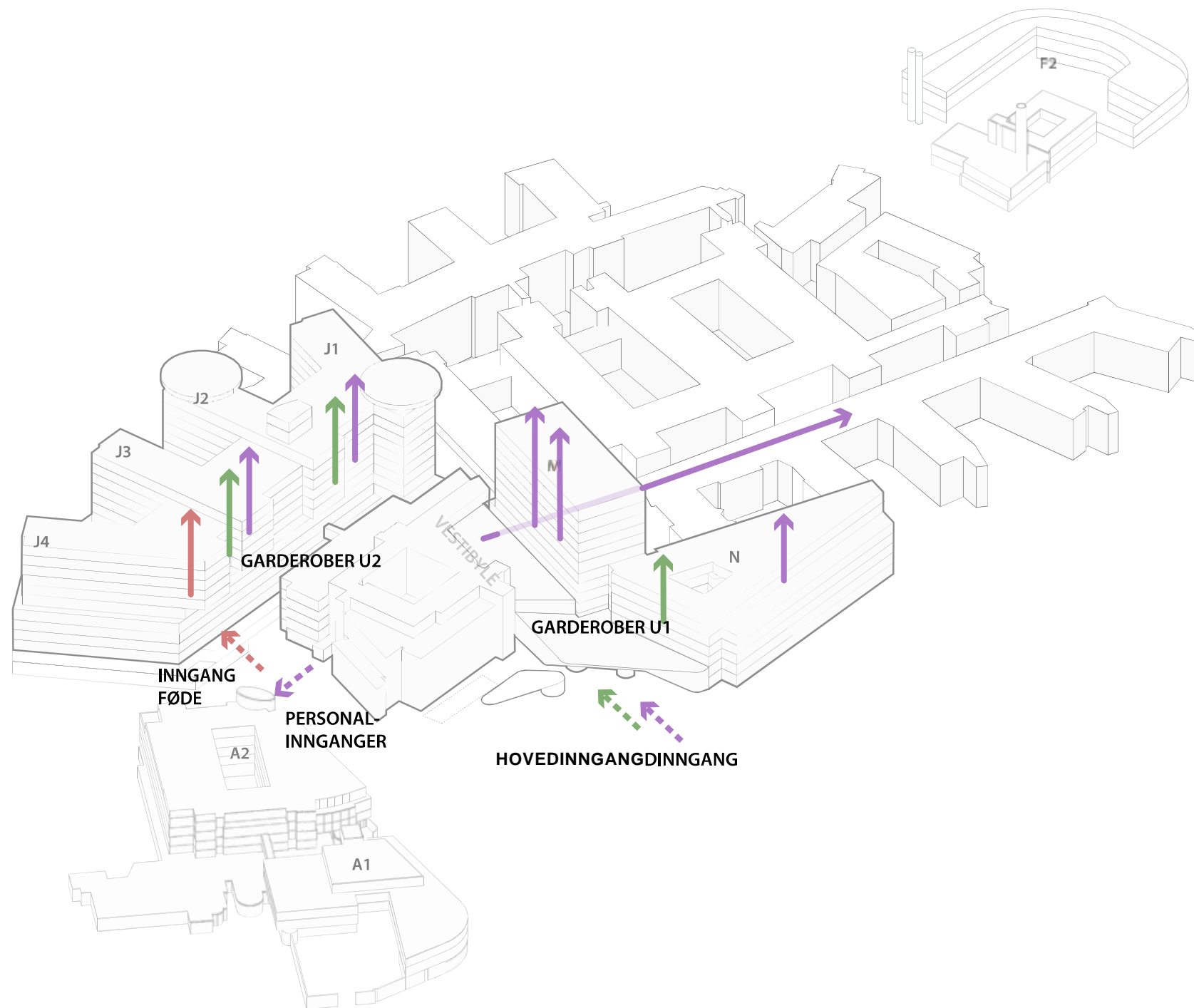

BYGG M/N
generelt

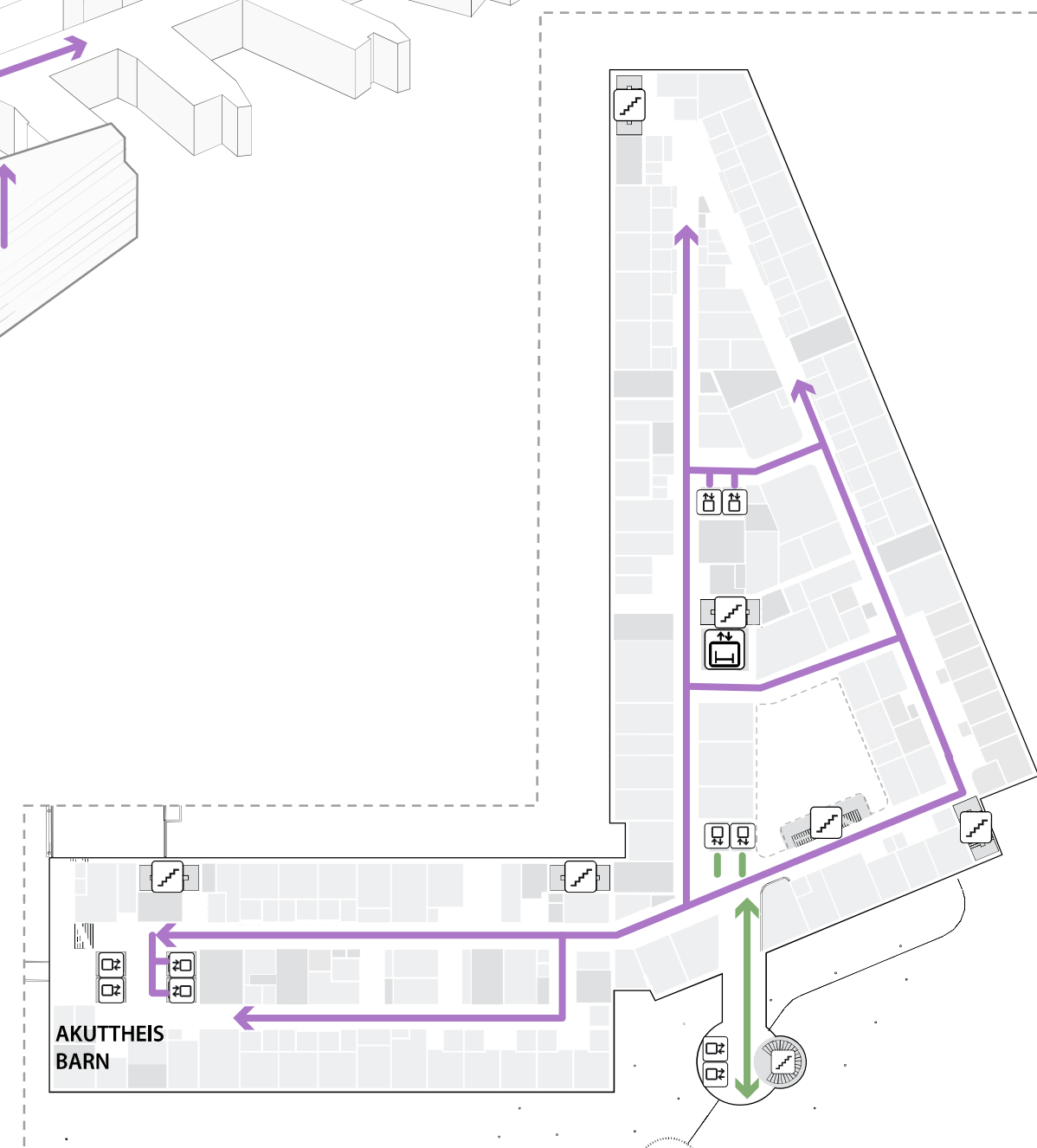

- PERSONALE
- GÅENDE PASIENTER
- FØDE
- TRAPP
- HEIS
- AGV HEIS
- AKUTTHEIS
- SENGEAUTOMAT

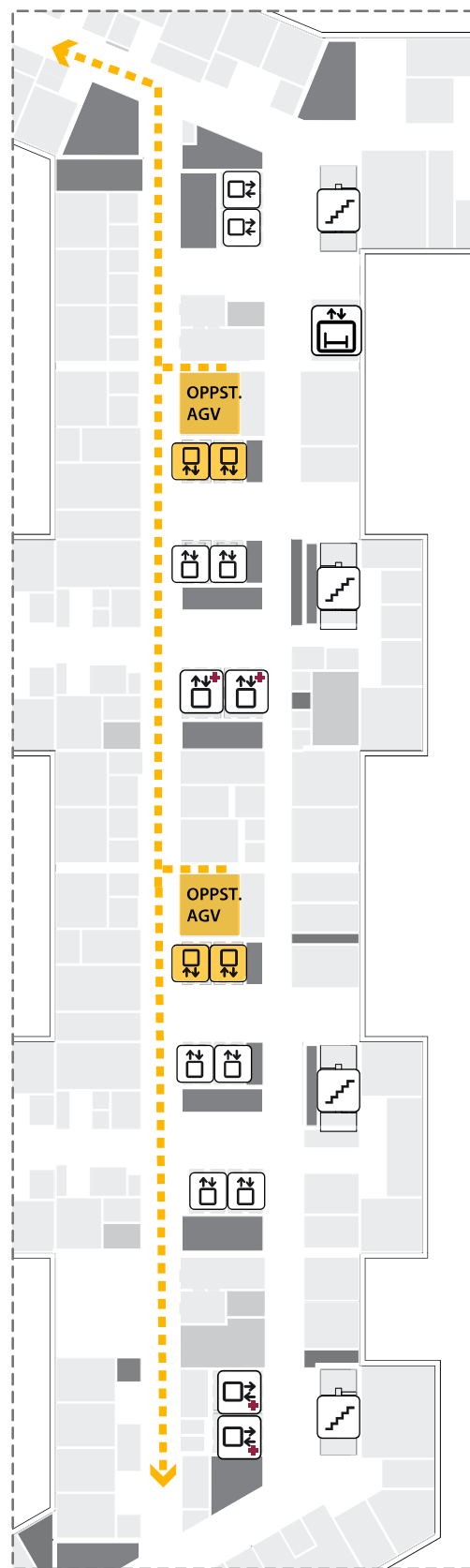

BYGG J
generelt

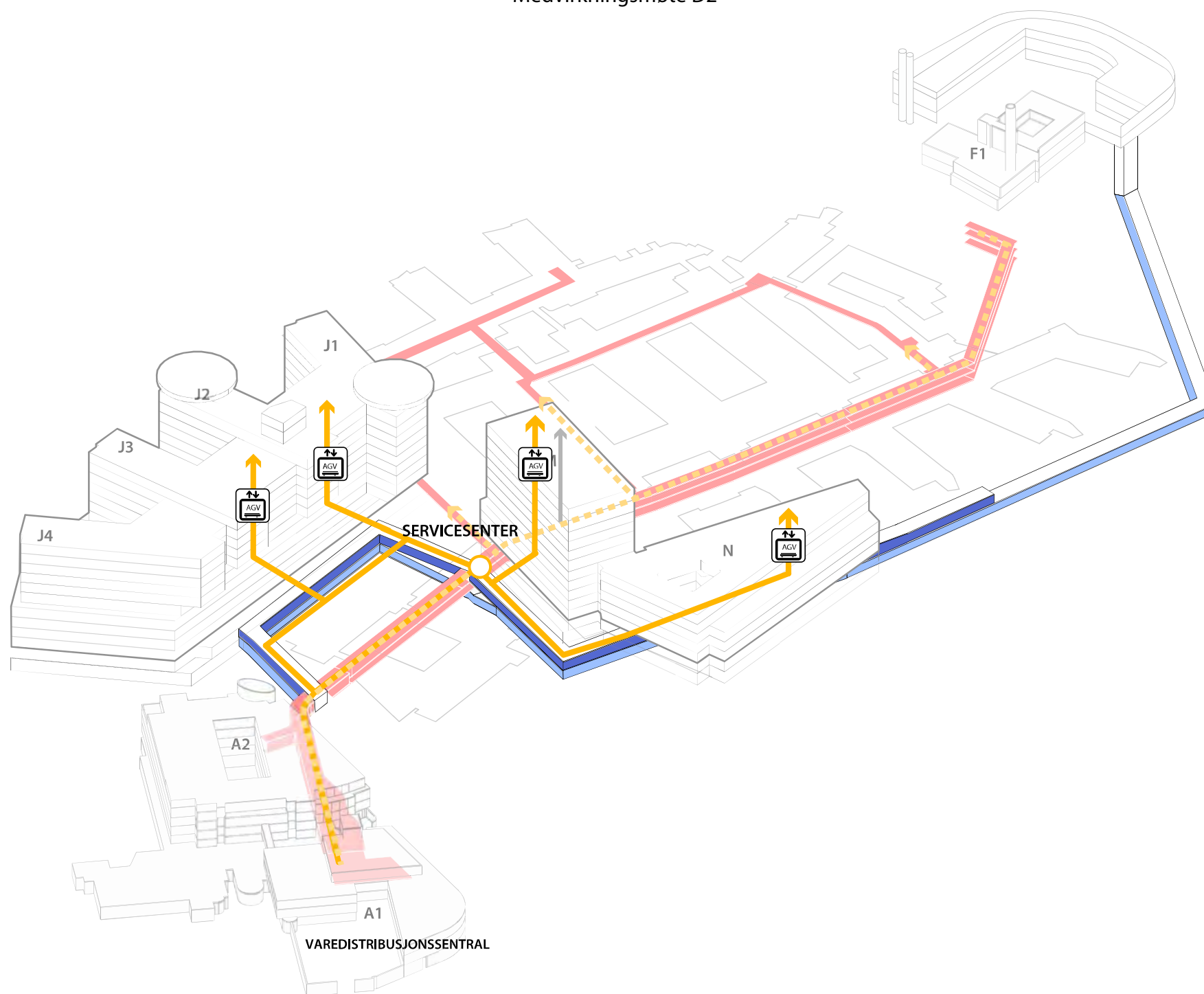

BYGG M/N
generelt

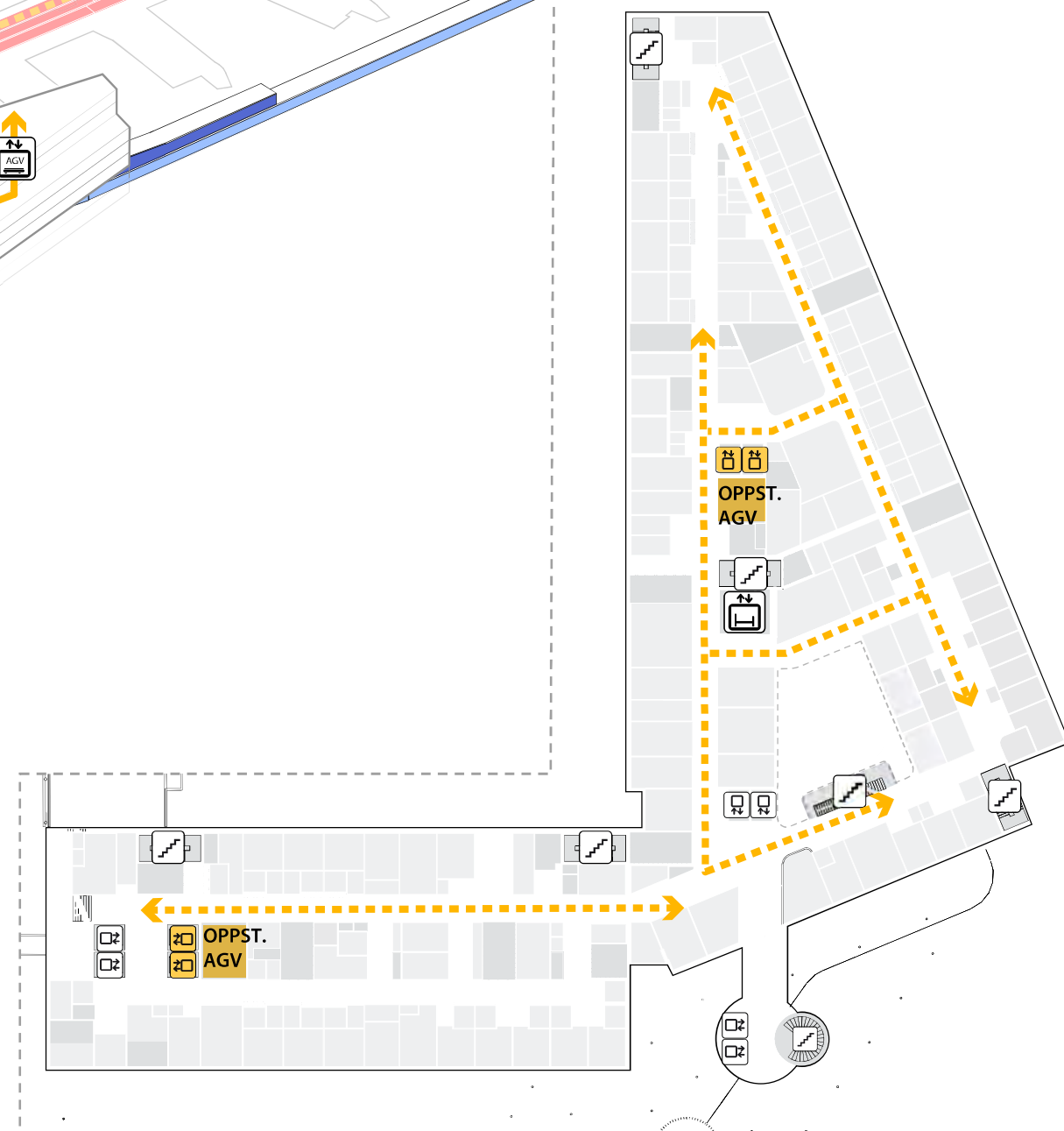

- AGV TRANSPORT
- - - MANUELL TRANSPORT
- EKSISTERENDE KULVERT
- NY TRANSPORT KULVERT
- NY RØR KULVERT
- TRAPP
- HEIS
- AGV HEIS
- AKUTTHEIS
- SENGEAUTOMAT

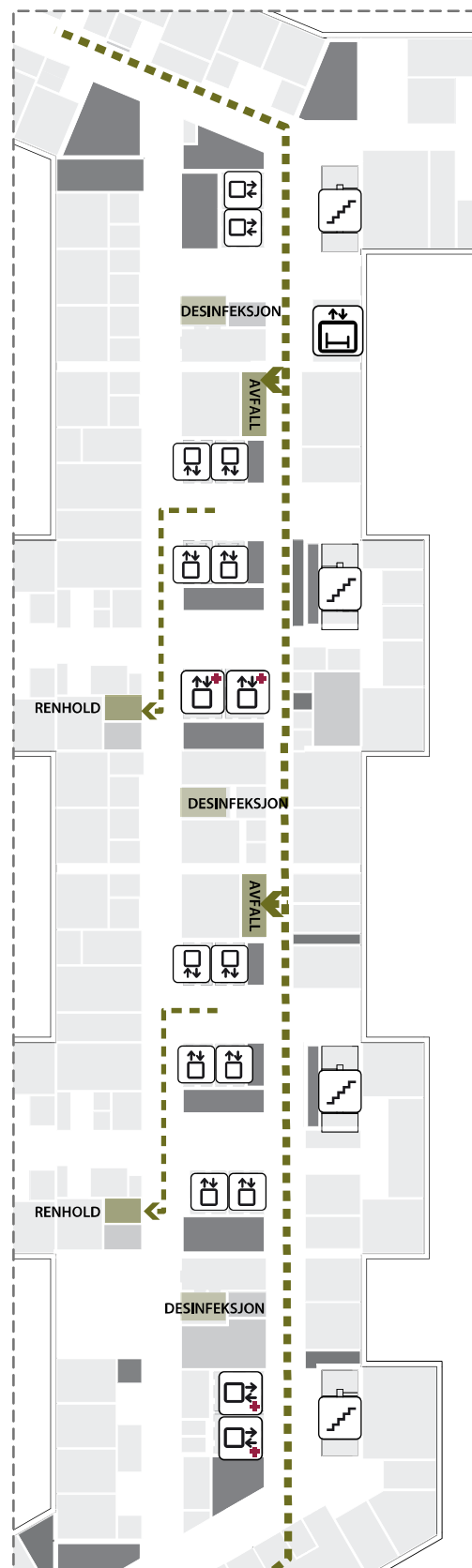

BYGG J
generelt

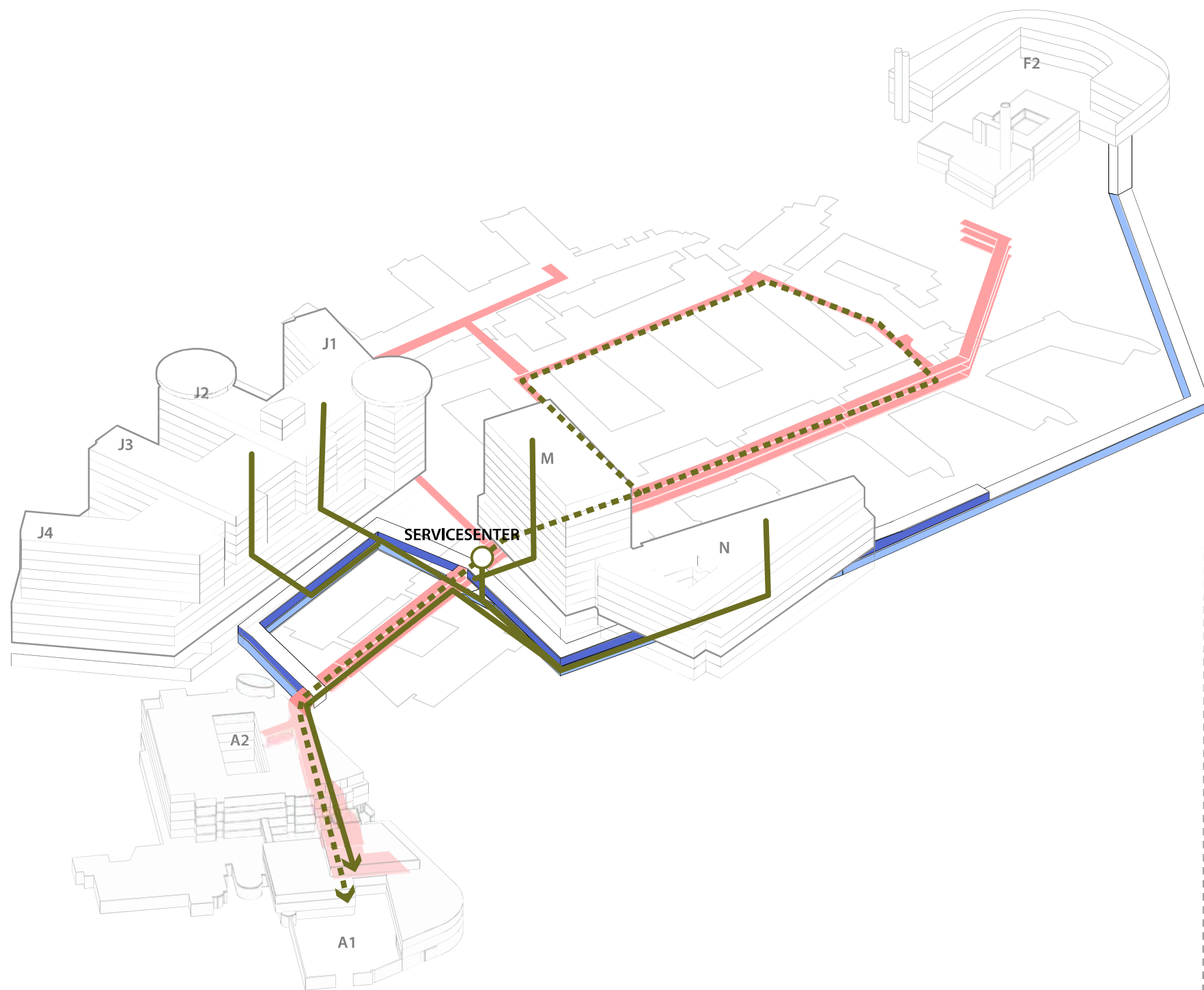

BYGG M/N
generelt

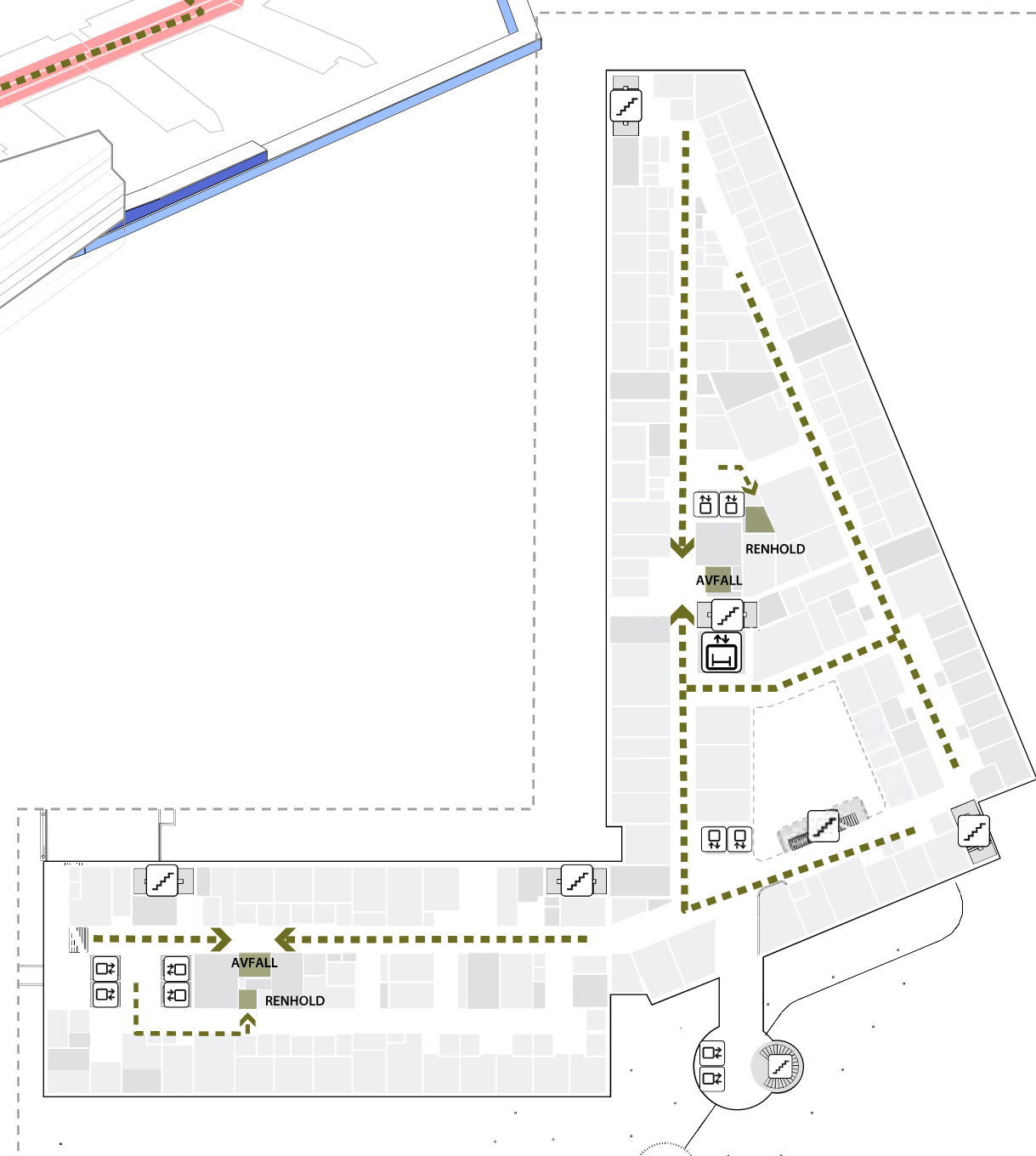

- | | | | |
|---|----------------------|---|--------------|
|  | SØPPEL-SUG |  | TRAPP |
|  | MANUELL TRANSPORT |  | HEIS |
|  | EKSISTERENDE KULVERT |  | AGV HEIS |
|  | NY TRANSPORT KULVERT |  | AKUTTHEIS |
|  | NY RØR KULVERT |  | SENGEAUTOMAT |

HOVEDMÅL BYGNINGSKROPP

ETASJE 01

Nye Rikshospitalet

Medvirkningsmøte D2



HOVEDMÅL BYGNINGSKROPP

ETASJE 04

Nye Rikshospitalet

Medvirkningsmøte D2



HOVEDMÅL BYGNINGSKROPP

ETASJE 06

Nye Rikshospitalet

Medvirkningsmøte D2

Bygg J

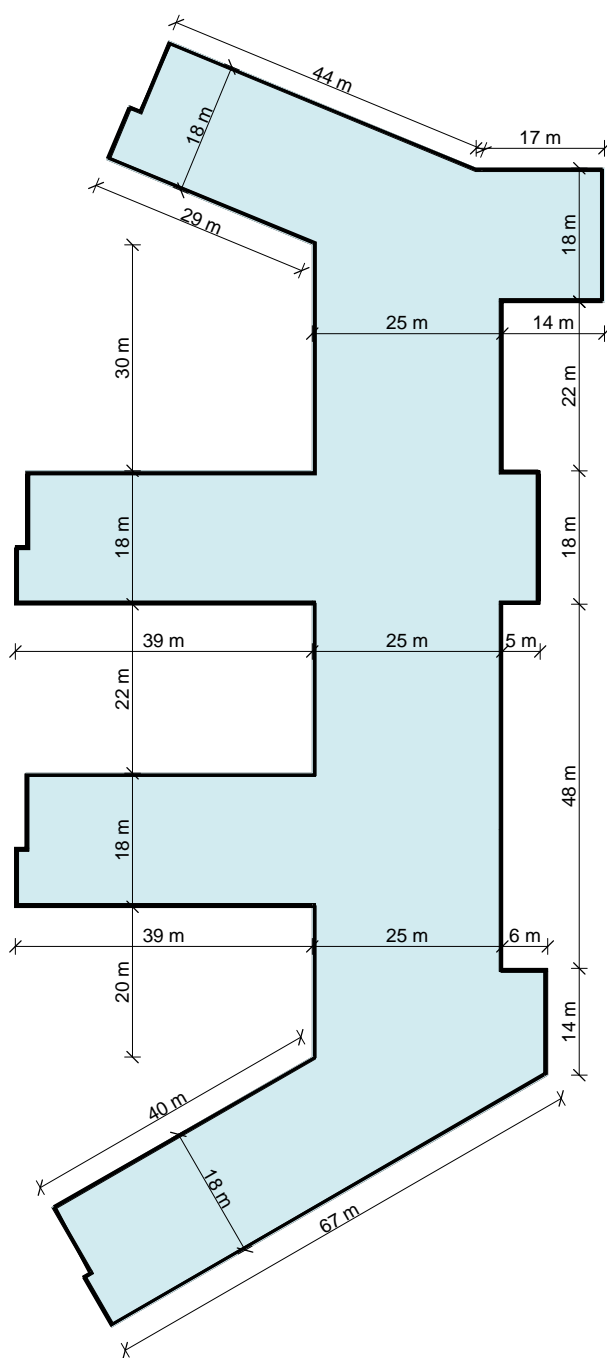

Bygg M/N

