

Tegningsnummer	Titel	Dato	Revision	Rev. dato
01 Døgnområde Somatikk voksne				
270 - Romtegninger				
01_1	Romoversikt	yyyy-mm-dd		
SRF.005.00	Arbeidsstasjon, indre sone	yyyy-mm-dd		
SRF.005.01	Arbeidsstasjon, ydre sone	yyyy-mm-dd		
SRF.011.00	Bad, somatikk	yyyy-mm-dd		
SRF.011.03	Bad, stort	yyyy-mm-dd		
SRF.011.04	Bad, luftsmitte	yyyy-mm-dd		
SRF.011.05	Bad, kontaktsmitte	yyyy-mm-dd		
SRF.028.00	Desinfeksjon, somatikk - ren og uren sone	yyyy-mm-dd		
SRF.043.01	Forrom, kontaktsmitte	yyyy-mm-dd		
SRF.062.02	Isolat, kontaktsmitte	yyyy-mm-dd		
SRF.062.03	Isolat, luftsmitte	yyyy-mm-dd		
SRF.087.34	Lager, rent	yyyy-mm-dd		
SRF.087.35	Lager, rent lite	yyyy-mm-dd		
SRF.087.42	Lager, tøy	yyyy-mm-dd		
SRF.087.45	Lager, utstyr	yyyy-mm-dd		
SRF.096.00	Medisin	yyyy-mm-dd		
SRF.134.00	Sengerom, somatikk	yyyy-mm-dd		
SRF.134.03	Sengerom, stort	yyyy-mm-dd		
SRF.142.05	Sluse, luftsmitte	yyyy-mm-dd		

FORELØPIG 2021.05.31

Tegningsemne:	Tegningsnr.:	Revision:
Romoversikt 270 - Romtegninger	01_1	
Mål:	Dato: yyyy-mm-dd	Rev. nr.: Rev. status:

Utstyr i rom				
Artikkelnr	Artikkelnavn	Antall	Skal modelleres	Ansvar
061.004	Medisinvogn, låsbar	1	Ja	RUT
062.001	Avfallsbøtte	1	Nei	RUT
090.006	Skjerm, vegghengt	1	Ja	IKT
091.007	Pakke, PC standard kontorløsning 1 skjerm	4	Ja	IKT
FBB.001	Tavle	1	Ja	ARK
GBA.005:1	Bord, møte	1	Ja	IARK
GBA.006	Arbeidsbord	4	Ja	IARK
GPZ.005	Kontorstol	4	Ja	IARK

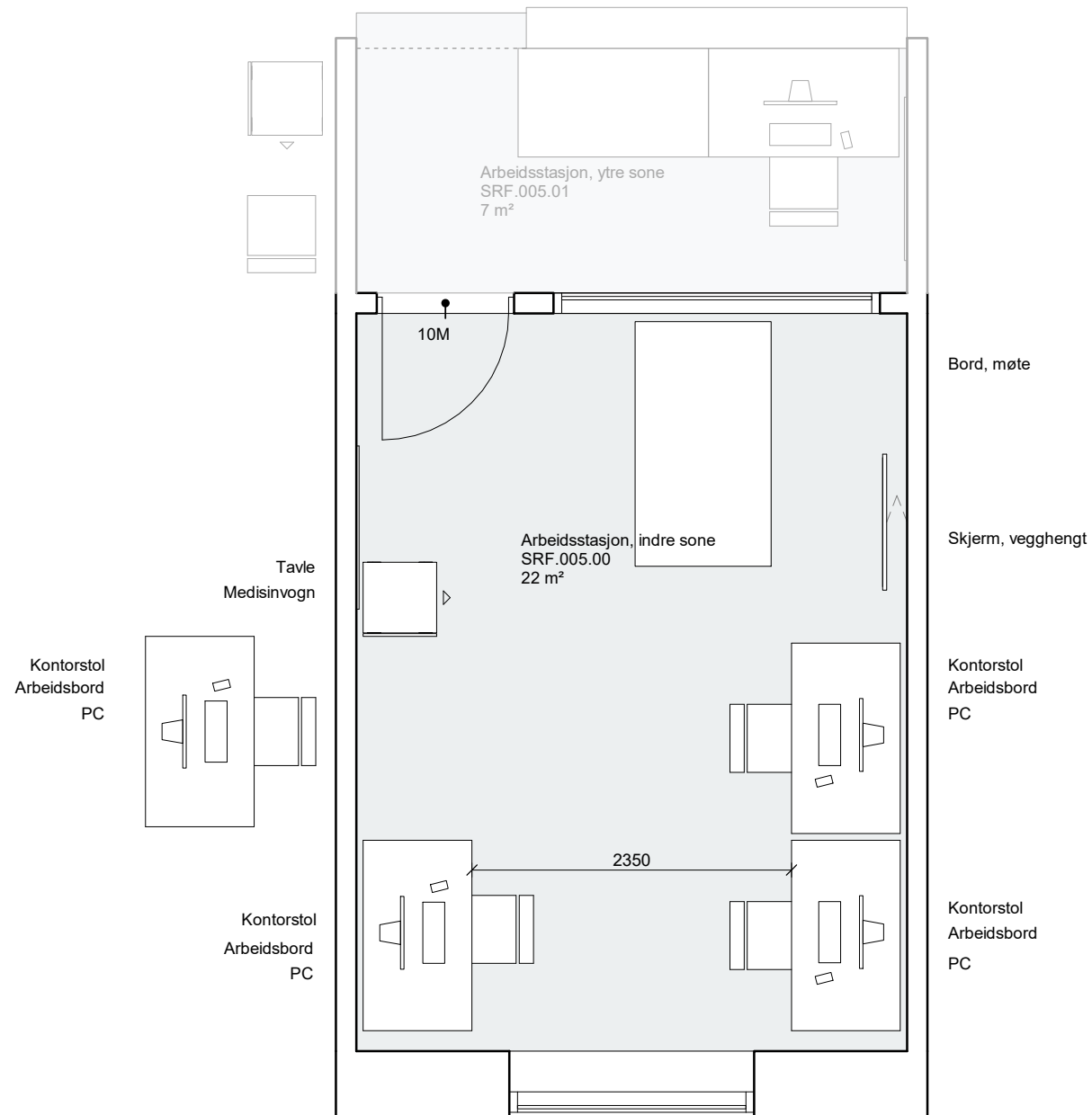
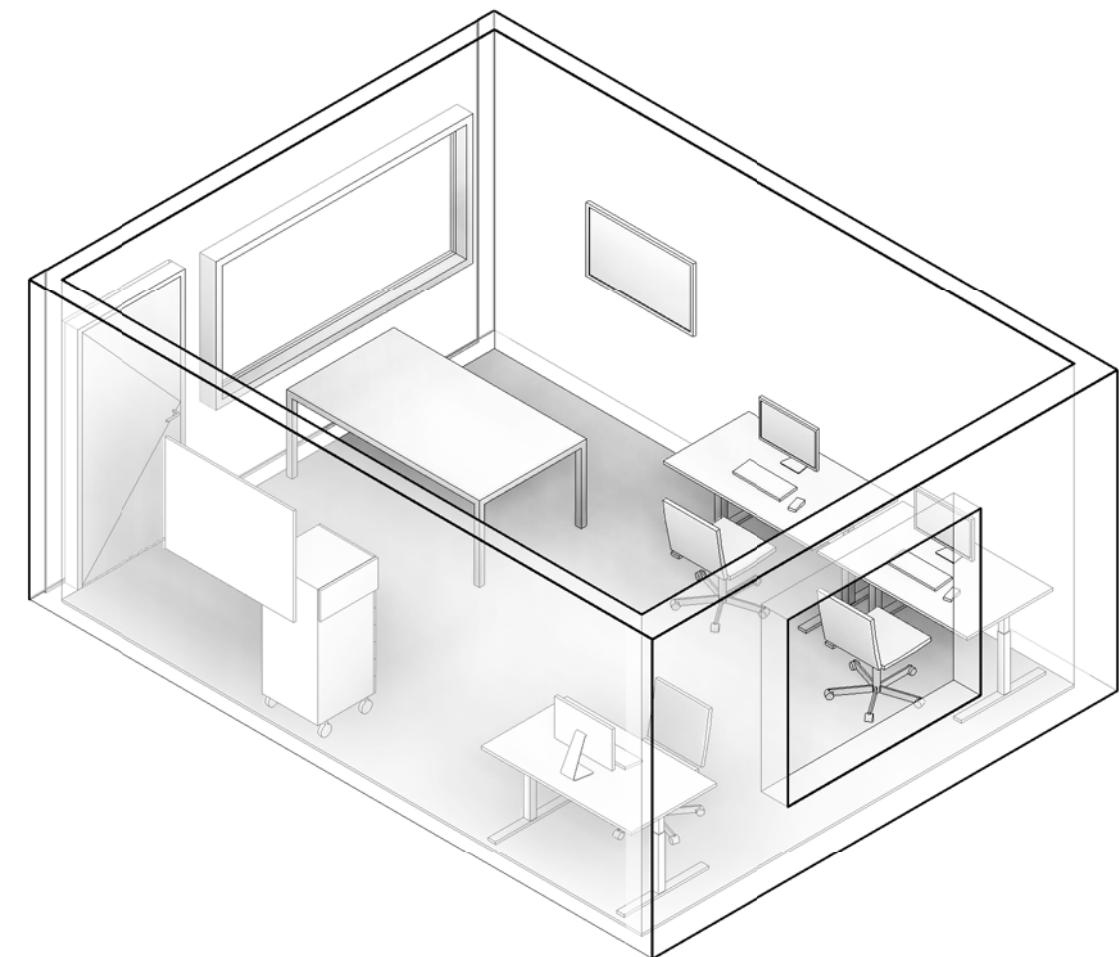

FORELØPIG 2021.05.31

Tegningsemne:	Tegningsnr.:	Revision:
Arbeidsstasjon, indre sone 270 - Romtegninger	SRF.005.00	
Mål: 1 : 50	Dato: yyyy-mm-dd	Rev. nr.:
		Rev. status:

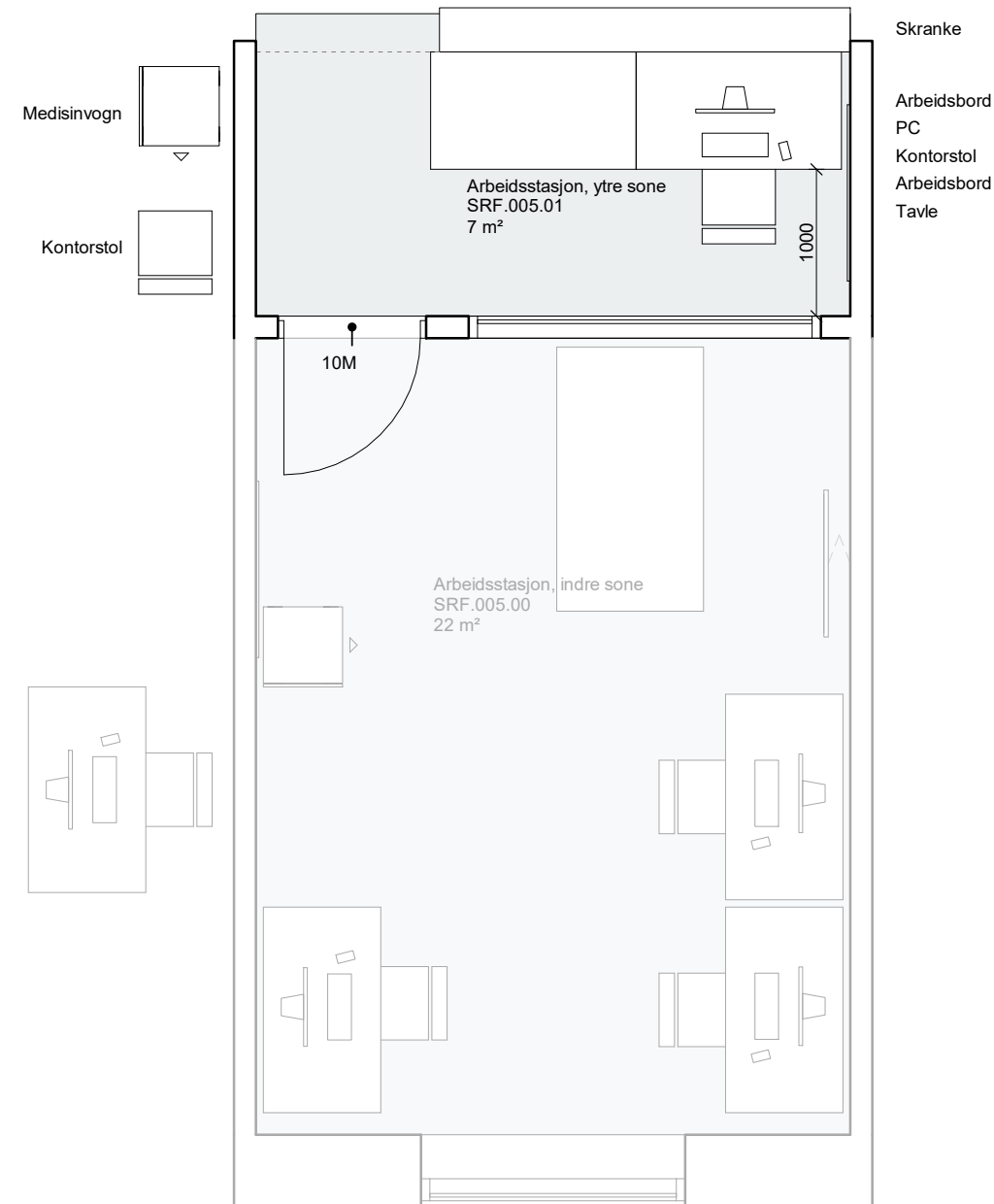

Utstyr i rom					
Artikkelnr	Artikkelnavn	Antall	Skal modelleres	Ansvar	
061.004	Medisinvogn, låsbar	1	Ja	RUT	
062.001:8	Avfallsmodul for kildesortering	1	Nei	HF	
091.007	Pakke, PC standard kontorløsning 1 skjerm	1	Ja	IKT	
FBA.067	Skranke	1	Ja	ARK	
FBB.001	Tavle	1	Ja	ARK	
GBA.006	Arbeidsbord	2	Ja	IARK	
GPZ.005	Kontorstol	2	Ja	IARK	

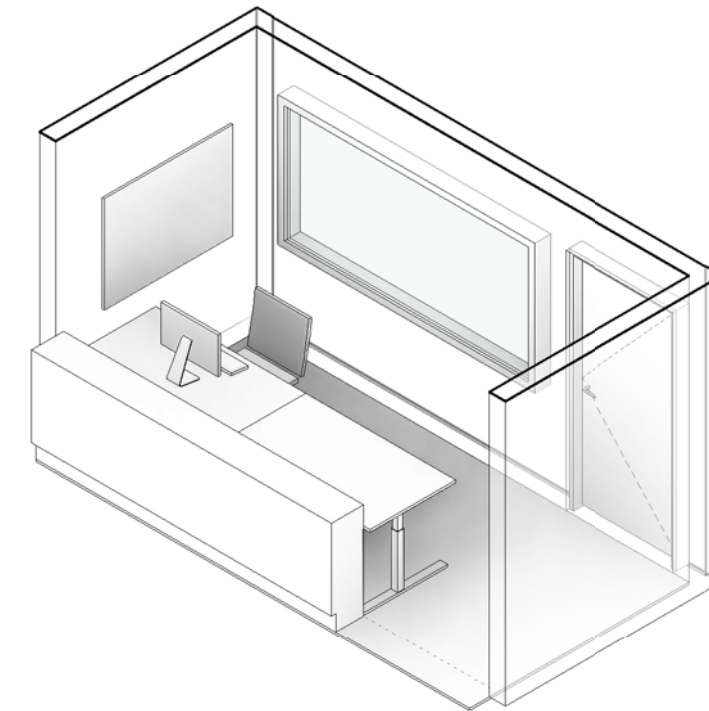

FORELØPIG 2021.05.31

Tegningsemne:	Tegningsnr.:	Revision:
Arbeidsstasjon, ydre sone 270 - Romtegninger	SRF.005.01	
Mål: 1 : 50	Dato: yyyy-mm-dd	Rev. nr.:
		Rev. status:

Standardrom: Bad

Areal: 5.00

Utstyr i rom					
Artikkelnr	Artikkelnavn	Antall	Skal modelleres	Ansvar	
FHZ.008	Hylle, bad	1	Ja	ARK	
FIZ.004	Dusjpanel på vegg m/blandebatteri og dusj	1	Ja	RIV	
FTZ.001	Speil veggfast	1	Ja	ARK	
FXB.003	Knagg	1	Ja	ARK	
FXC.001	Støttehåndtak toalett, vegghengt	1	Ja	ARK	
NXZ.011	Toalett	1	Ja	RIV	
NYZ.001	Servant	1	Ja	RIV	

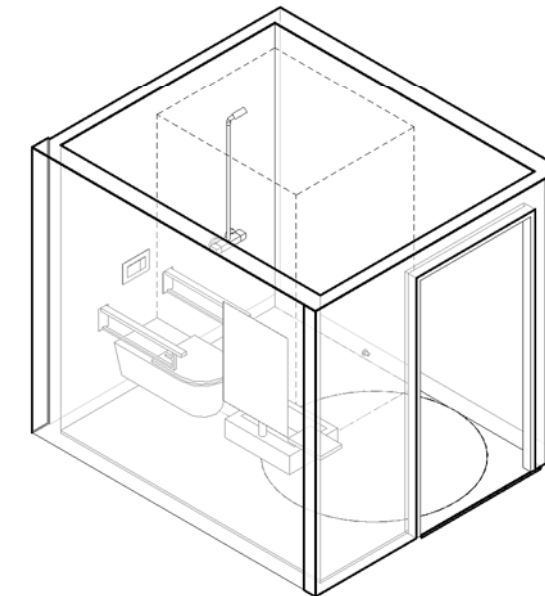
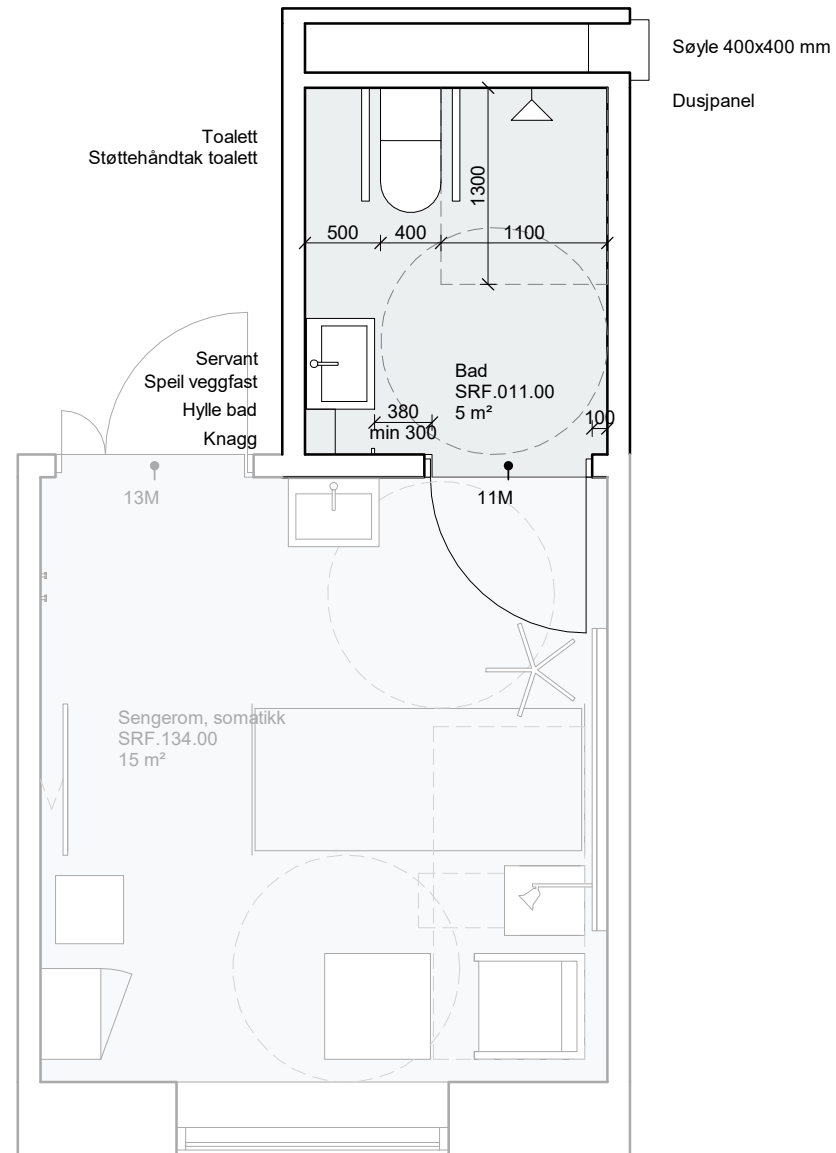

FORELØPIG 2021.05.31

Tegningsemne:	Tegningsnr.:	Revision:
Bad, somatikk 270 - Romtegninger	SRF.011.00	
Mål: 1 : 50	Dato: yyyy-mm-dd	Rev. nr.:
		Rev. status:

Standardrom: Bad, stort

Areal: 6.00

Utstyr i rom					
Artikkelnr	Artikkelnavn	Antall	Skal modelleres	Ansvar	
031.037	Toalett-/dusjstol	1	Ja	RUT	
FHZ.008	Hylle, bad	1	Ja	ARK	
FIZ.004	Dusjpanel på vegg m/blandebatteri og dusj	1	Ja	RIV	
FTZ.001	Speil veggfast	1	Ja	ARK	
FXB.003	Knagg	1	Ja	ARK	
FXC.001	Støttehåndtak toalett, vegghengt	1	Ja	ARK	
NXZ.008	Toalett universelt utformet	1	Ja	RIV	
NYZ.002	Servant, universelt utformet	1	Ja	RIV	
UZB.002	Dusj, intimdusj	1	Ja	RIV	

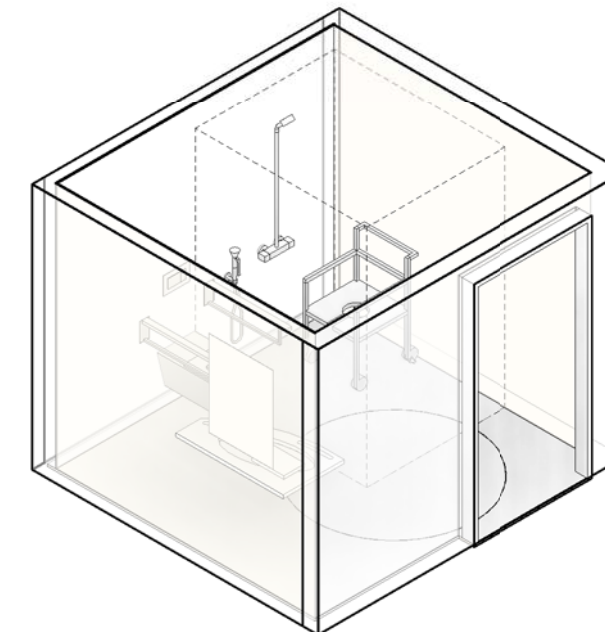
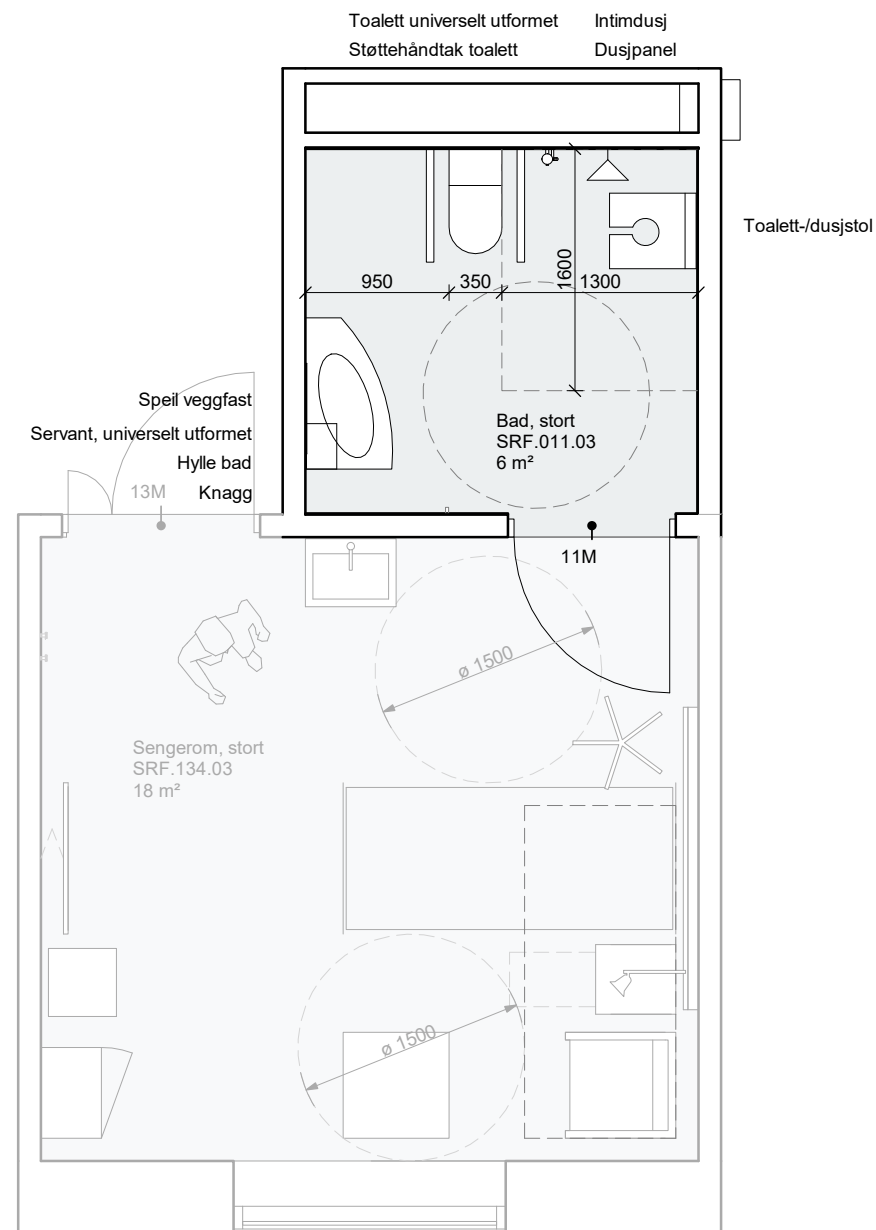

FORELØPIG 2021.05.31

Tegningsemne:	Tegningsnr.:	Revision:
Bad, stort	SRF.011.03	
270 - Romtegninger	Mål: 1 : 50	Dato: yyyy-mm-dd
	Rev. nr.:	Rev. status:

Standardrom: Bad, luftsmitte

Areal: 6.00

Utstyr i rom				
Artikkelnr	Artikkelnavn	Antall	Skal modelleres	Ansvar
054.052:4	Dekontaminator, spyl, gjennomgående, med lås skap for desinfeksjonsvæske	1	Ja	RUT
061.003	Modulbord	1	Ja	RUT
FHZ.008	Hylle, bad	1	Ja	ARK
FIZ.004	Dusjpanel på vegg m/blandebatteri og dusj	1	Ja	RIV
FTZ.001	Speil veggfast	1	Ja	ARK
FXB.003	Knagg	1	Ja	ARK
FXC.001	Støttehåndtak toalett, vegghengt	1	Ja	ARK
GXZ.012	Avfallsstativ, vegghengt lukket	1	Ja	ARK
NXZ.011	Toalett	1	Ja	RIV
NYZ.001	Servant	1	Ja	RIV
UZB.002	Dusj, intimdusj	1	Ja	RIV

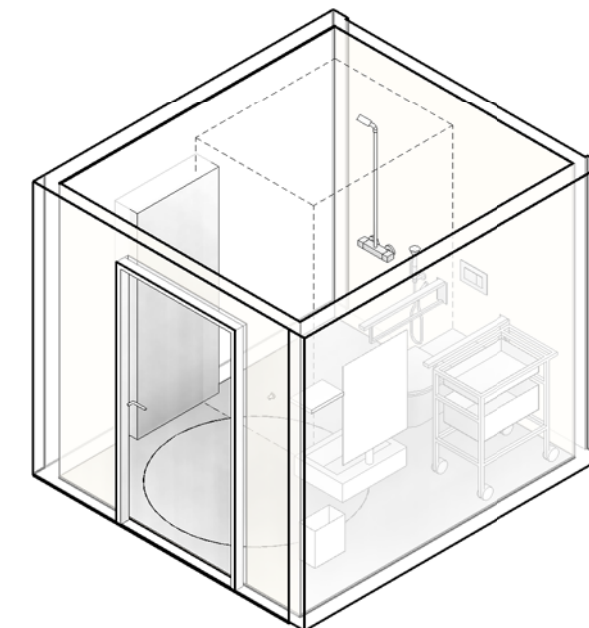
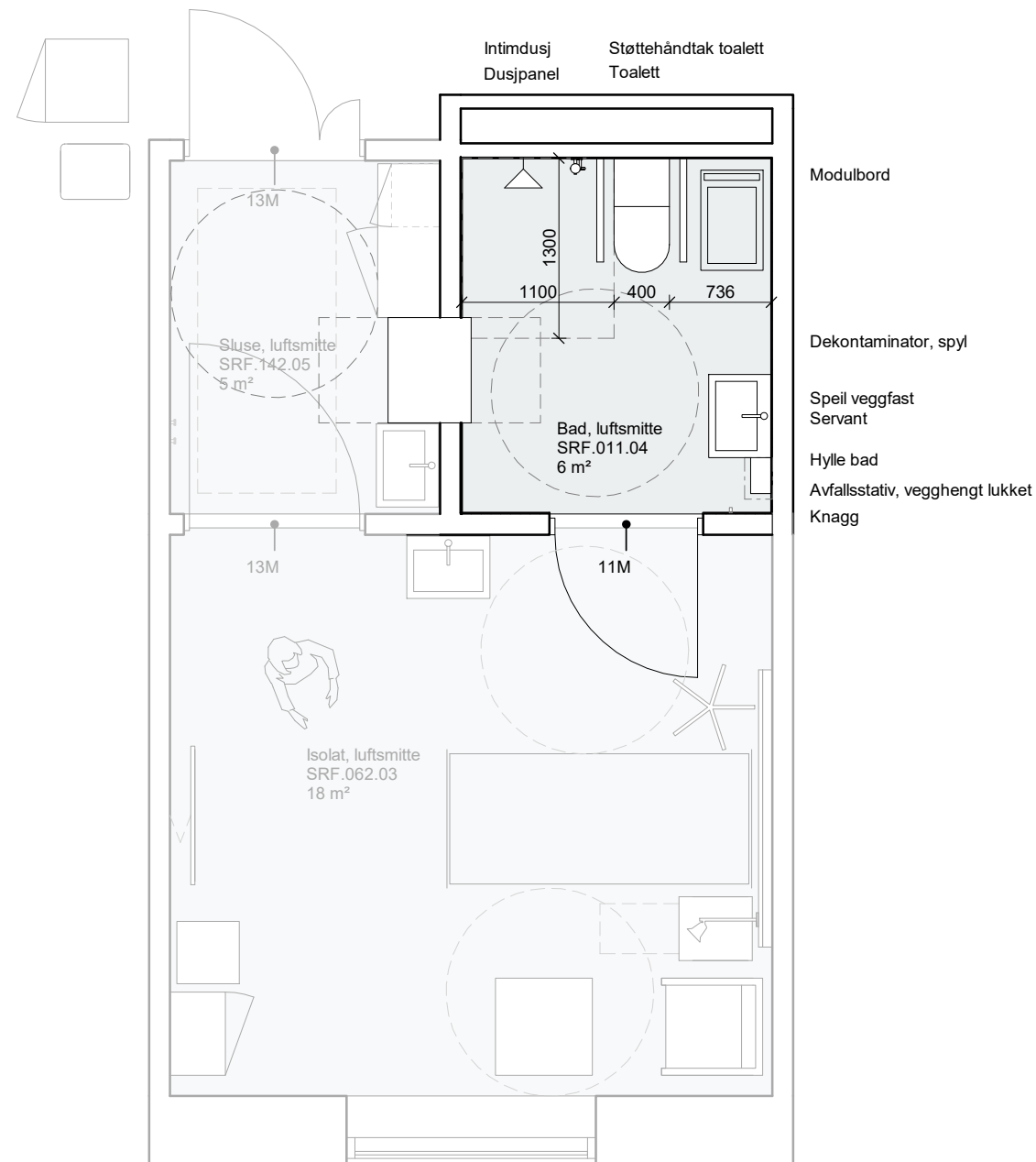

FORELØPIG 2021.05.31

Tegningsemne:	Tegningsnr.:	Revision:
Bad, luftsmitte 270 - Romtegninger	SRF.011.04	
Mål: 1 : 50	Dato: yyyy-mm-dd	Rev. nr.: Rev. status:

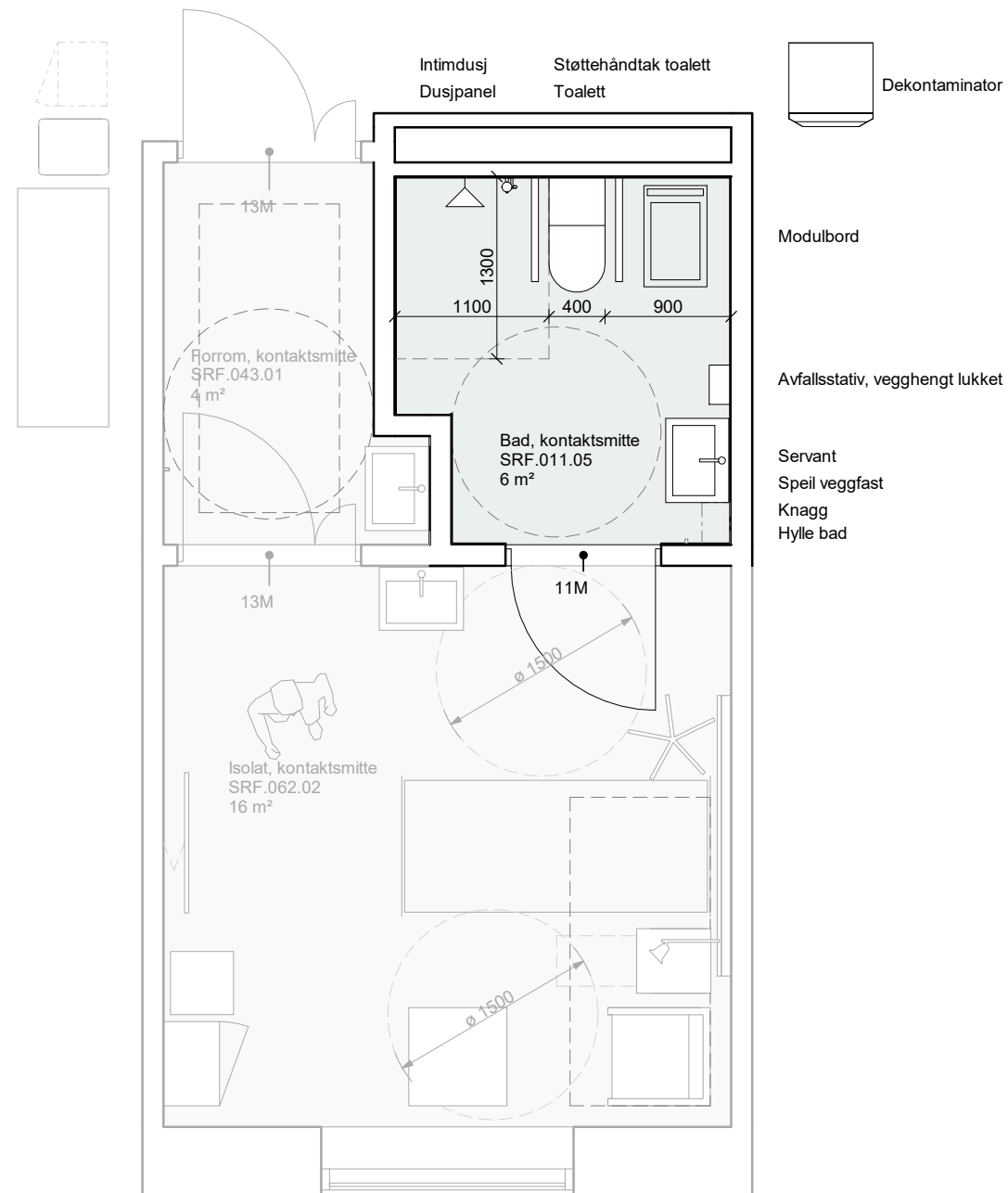

Utstyr i rom					
Artikkelnr	Artikkelnavn	Antall	Skal modelleres	Ansvar	
054.052:3	Dekontaminator, spyl, enkel med plass for des midler	1	Ja	RUT	
061.003	Modulbord	1	Ja	RUT	
FHZ.008	Hylle, bad	1	Ja	ARK	
FIZ.004	Dusjpanel på vegg m/blandebatteri og dusj	1	Ja	RIV	
FTZ.001	Speil veggfast	1	Ja	ARK	
FXB.003	Knagg	1	Ja	ARK	
FXC.001	Støttehåndtak toalett, vegghengt	1	Ja	ARK	
GXZ.012	Avfallsstativ, vegghengt lukket	1	Ja	ARK	
NXZ.011	Toalett	1	Ja	RIV	
NYZ.001	Servant	1	Ja	RIV	
UZB.002	Dusj, intimdusj	1	Ja	RIV	

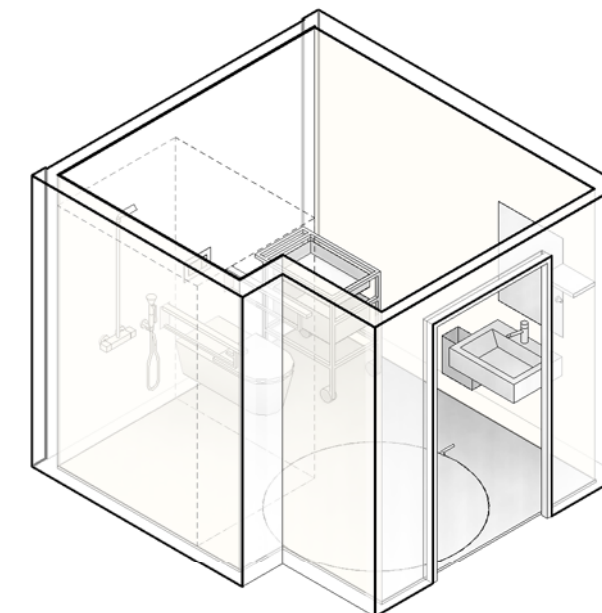

FORELØPIG 2021.05.31

Tegningsemne:	Tegningsnr.:	Revision:
Bad, kontaktsmitte 270 - Romtegninger	SRF.011.05	
Mål: 1 : 50	Dato: yyyy-mm-dd	Rev. nr.:
		Rev. status:

Standardrom: Desinfeksjon, somatikk - ren og uren sone

Areal: 12.00

Utstyr i rom					
Artikkelnr	Artikkelnavn	Antall	Skal modelleres	Ansvar	
054.052	Dekontaminator, spyl	1	Ja	RUT	
054.057:1	Dekontaminator, vask enkel med plass for des. midler	1	Ja	RUT	
062.001:8	Avfallsmodul for kildesortering	1	Nei	HF	
062.015:2	Sekkestativ, 4 hjul	2	Ja	RUT	
FBA.045:1	Arbeidsbenk, rustfri	1	Ja	ARK	
FBA.046:1	Arbeidsbenk med kum, rustfri	1	Ja	ARK	
FSA.011:1	Underskap, låsbart	4	Ja	ARK	
FSA.053	Overskap, kasse-bakke 455	8	Ja	ARK	
FSA.072	Høyskap, kasse-bakke	1	Ja	ARK	
FXB.002	Stativ, hansker	1	Ja	ARK	
NYZ.001	Servant	1	Ja	RIV	

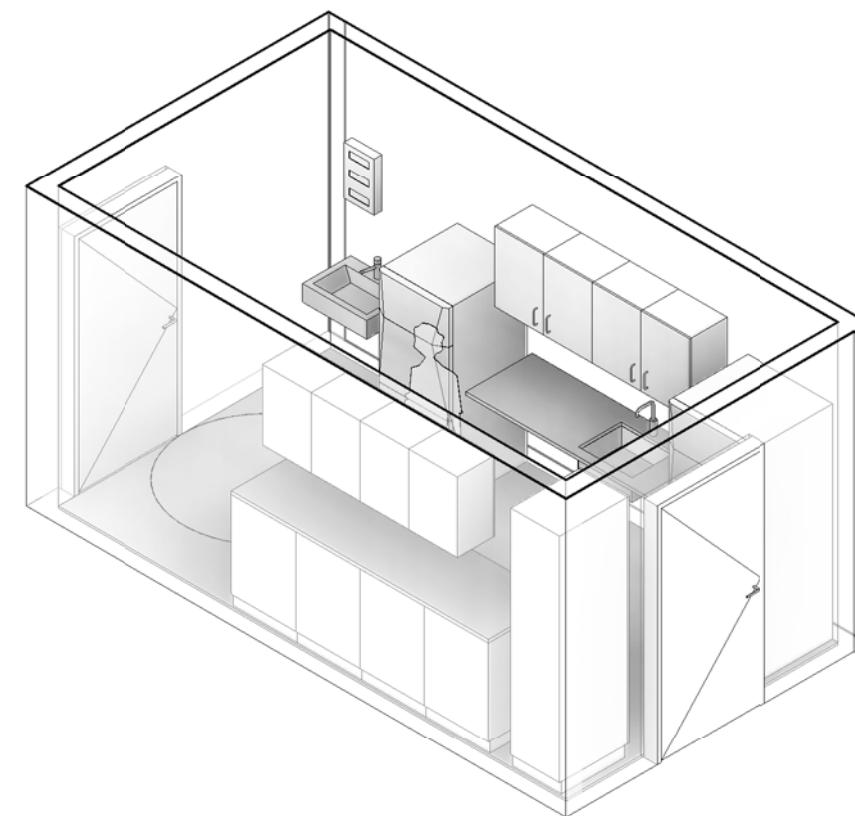
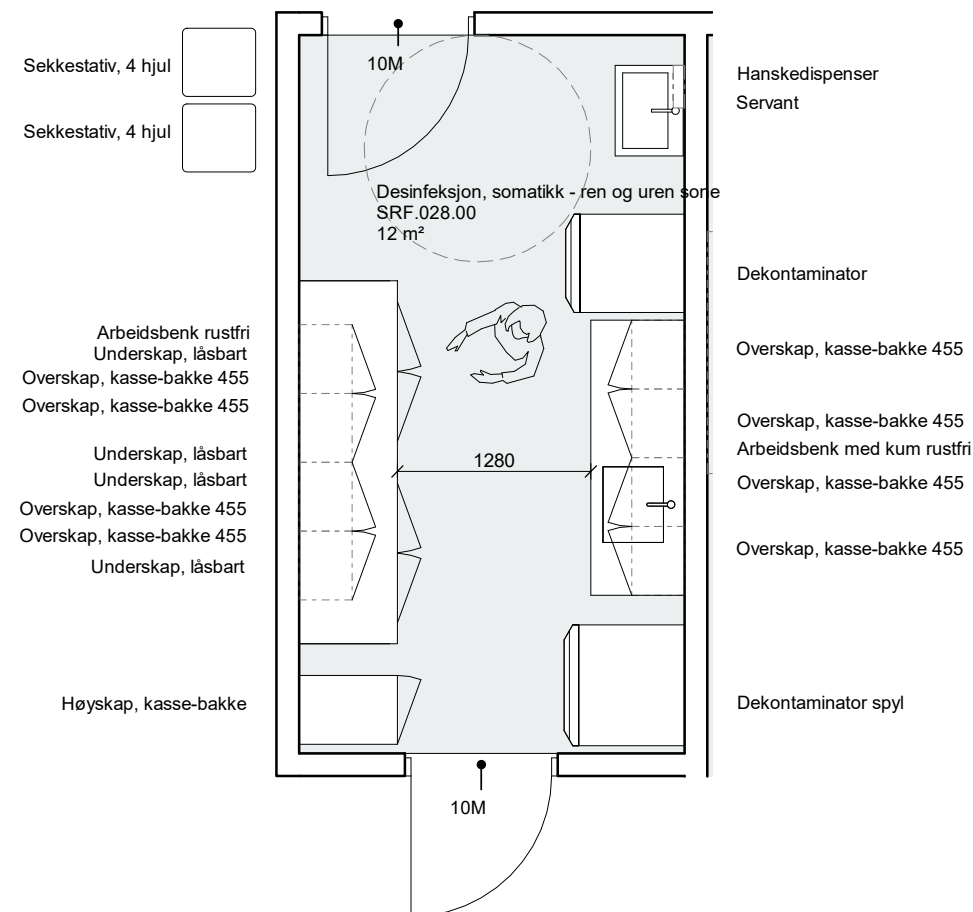

FORELØPIG 2021.05.31

Tegningsemne:	Tegningsnr.:	Revision:
Desinfeksjon, somatikk - ren og uren sone	SRF.028.00	
270 - Romtegninger	Mål: 1 : 50	Dato: yyyy-mm-dd
	Rev. nr.:	Rev. status:

Utstyr i rom					
Artikkelnr	Artikkelnavn	Antall	Skal modelleres	Ansvar	
062.015	Sekkestativ	1	Ja	RUT	
FBA.041	Benkeplate	1	Ja	ARK	
FSA.013	Overskap	1	Ja	ARK	
FTZ.001	Speil veggfast	1	Ja	ARK	
FXB.003	Knagg	1	Ja	ARK	
NYZ.001	Servant	1	Ja	RIV	

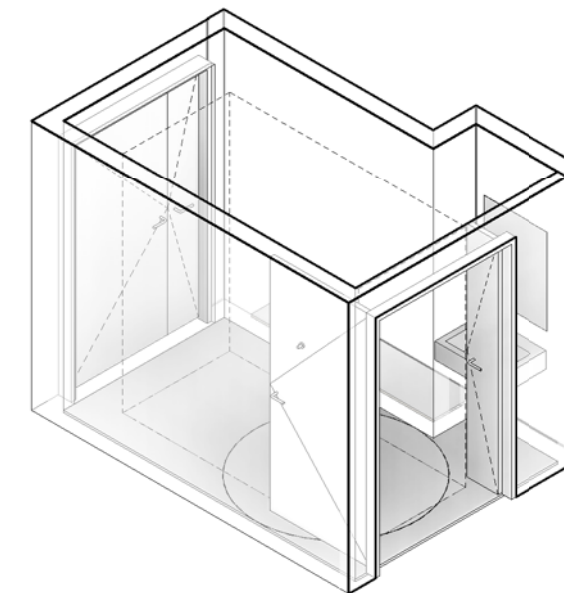
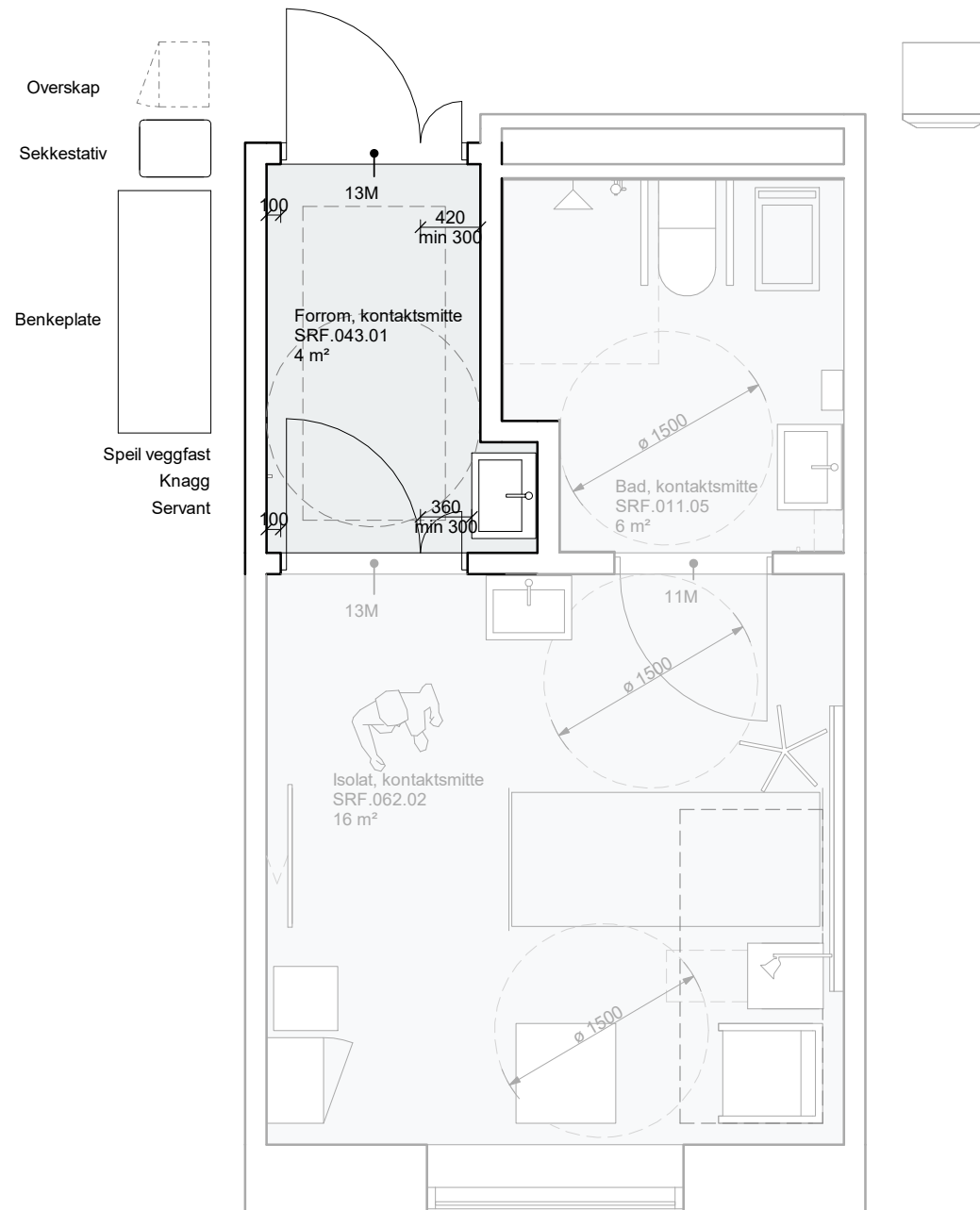

FORELØPIG 2021.05.31

Tegningsemne:	Tegningsnr.:	Revision:
Forrom, kontaktsmitte	SRF.043.01	
270 - Romtegninger	Mål: 1 : 50	Dato: yyyy-mm-dd
	Rev. nr.:	Rev. status:

Utstyr i rom					
Artikkelnr	Artikkelnavn	Antall	Skal modelleres	Ansvar	
016.001	Flowmeter O2	1	Nei	RUT	
016.014:1	Sug, ejektor	1	Nei	RUT	
031.001	Infusjonsstativ	1	Ja	RUT	
031.001:2	Infusjonsstativ, for seng	1	Nei	RUT	
031.007	Sykehusseng	1	Ja	RUT	
062.001:8	Avfallsmodul for kildesortering	1	Nei	HF	
092.001:3	AV-pakke, sengerom	1	Ja	RIKT	
FSA.021	Garderobeskap	1	Ja	ARK	
GBA.005:4	Bord, pasientrom	1	Ja	IARK	
GBA.007	Nattbord	1	Ja	IARK	
GPZ.001:4	Stol, besøk	1	Ja	IARK	
GPZ.006	Lenestol	1	Ja	IARK	
KKD.001:1	Sykeromskanal, sengerom	1	Ja	RIE	
KSA.002	Veggskinne, utstyr	1	Ja	ARK	
NYZ.001	Servant	1	Ja	RIV	
UPD.005	Lese- og pleielampe	1	Ja	RIE	

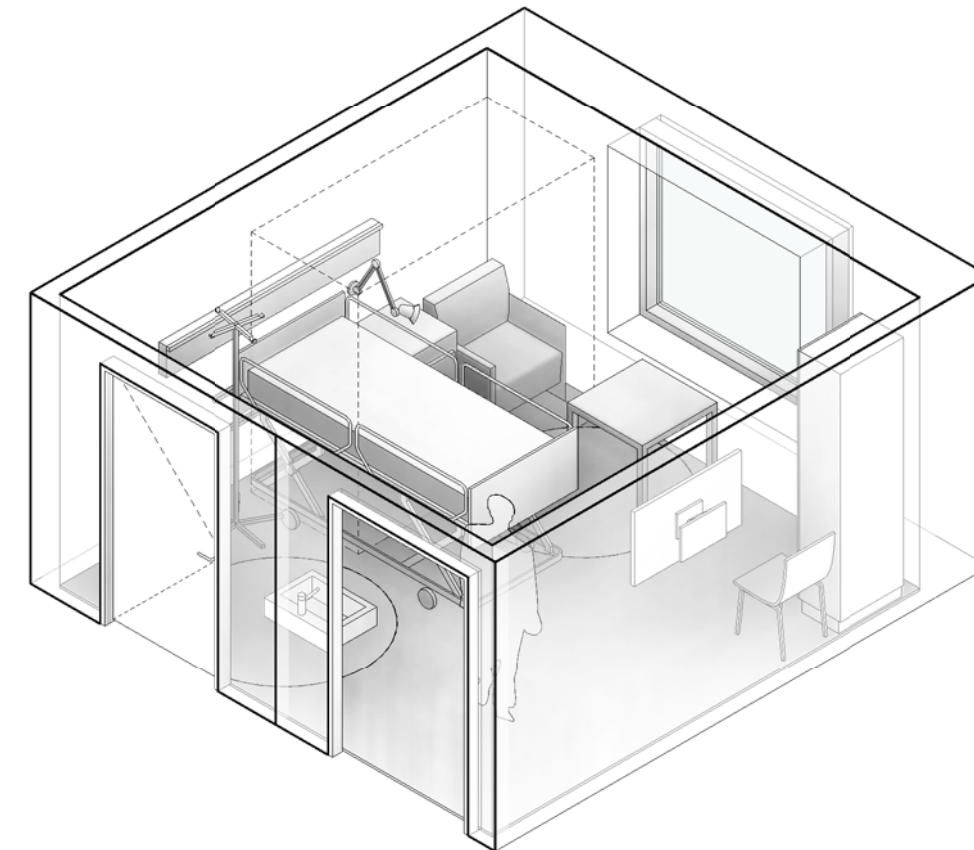
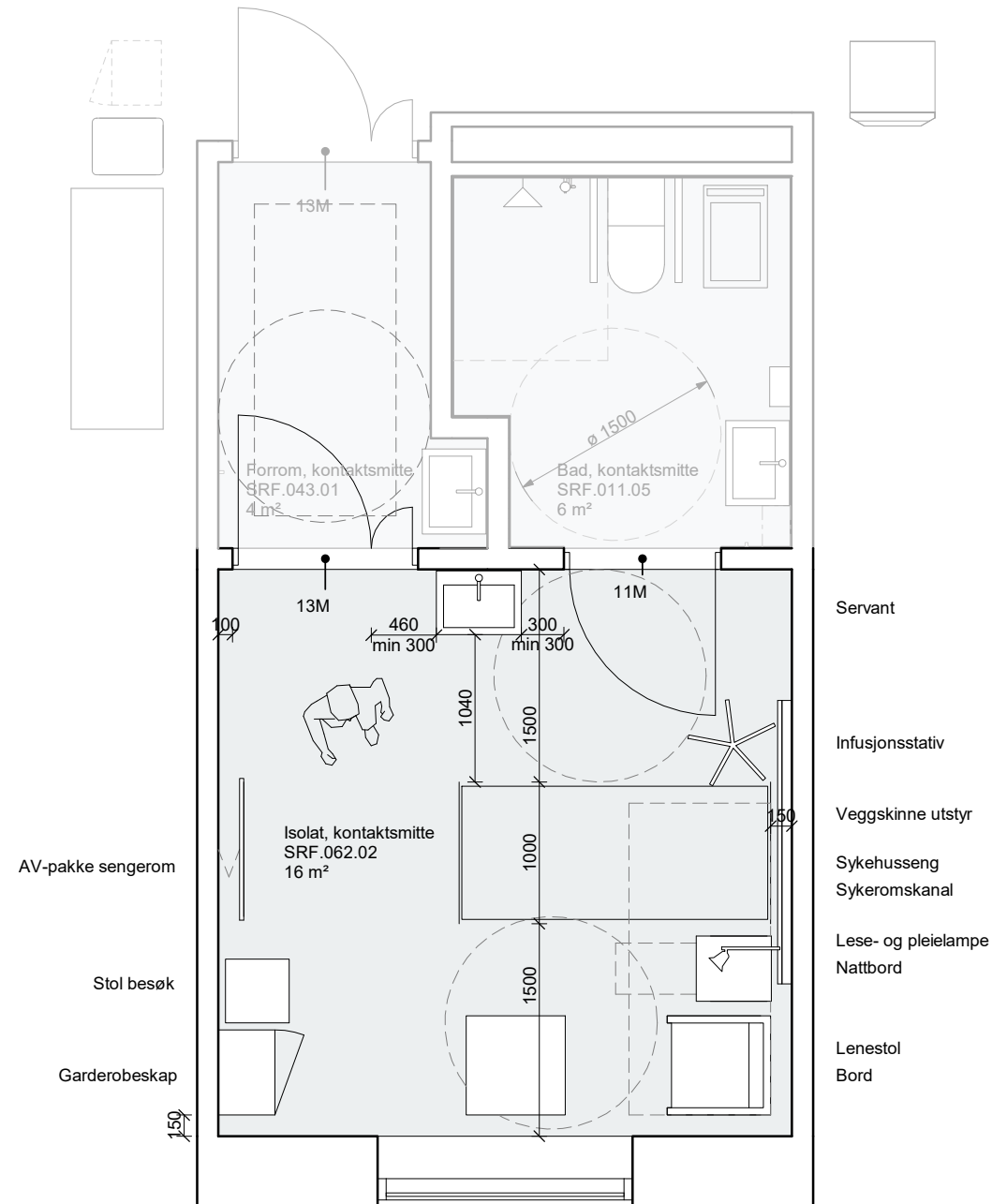

FORELØPIG 2021.05.31

Tegningsemne:	Tegningsnr.:	Revision:
Isolat, kontaktsmitte 270 - Romtegninger	SRF.062.02	
Mål: 1 : 50	Dato: yyyy-mm-dd	Rev. nr.:
		Rev. status:

Utstyr i rom					
Artikkelnr	Artikkelnavn	Antall	Skal modelleres	Ansvar	
016.001	Flowmeter O2	1	Nei	RUT	
016.014:1	Sug, ejektor	1	Nei	RUT	
031.001	Infusjonsstativ	1	Ja	RUT	
031.001:2	Infusjonsstativ, for seng	1	Nei	RUT	
031.007	Sykehusseng	1	Ja	RUT	
062.001:8	Avfallsmodul for kildesortering	1	Nei	HF	
092.001:3	AV-pakke, sengerom	1	Ja	RIKT	
FSA.021	Garderobeskap	1	Ja	ARK	
FTZ.001	Speil veggfast	1	Ja	ARK	
GBA.005:4	Bord, pasientrom	1	Ja	IARK	
GBA.007	Nattbord	1	Ja	IARK	
GPZ.001:4	Stol, besøk	1	Ja	IARK	
GPZ.006	Lenestol	1	Ja	IARK	
KKD.001:1	Sykeromskanal, sengerom	1	Ja	RIE	
KSA.002	Veggskinne, utstyr	1	Ja	ARK	
NYZ.001	Servant	1	Ja	RIV	
UPD.005	Lese- og pleielampe	1	Ja	RIE	

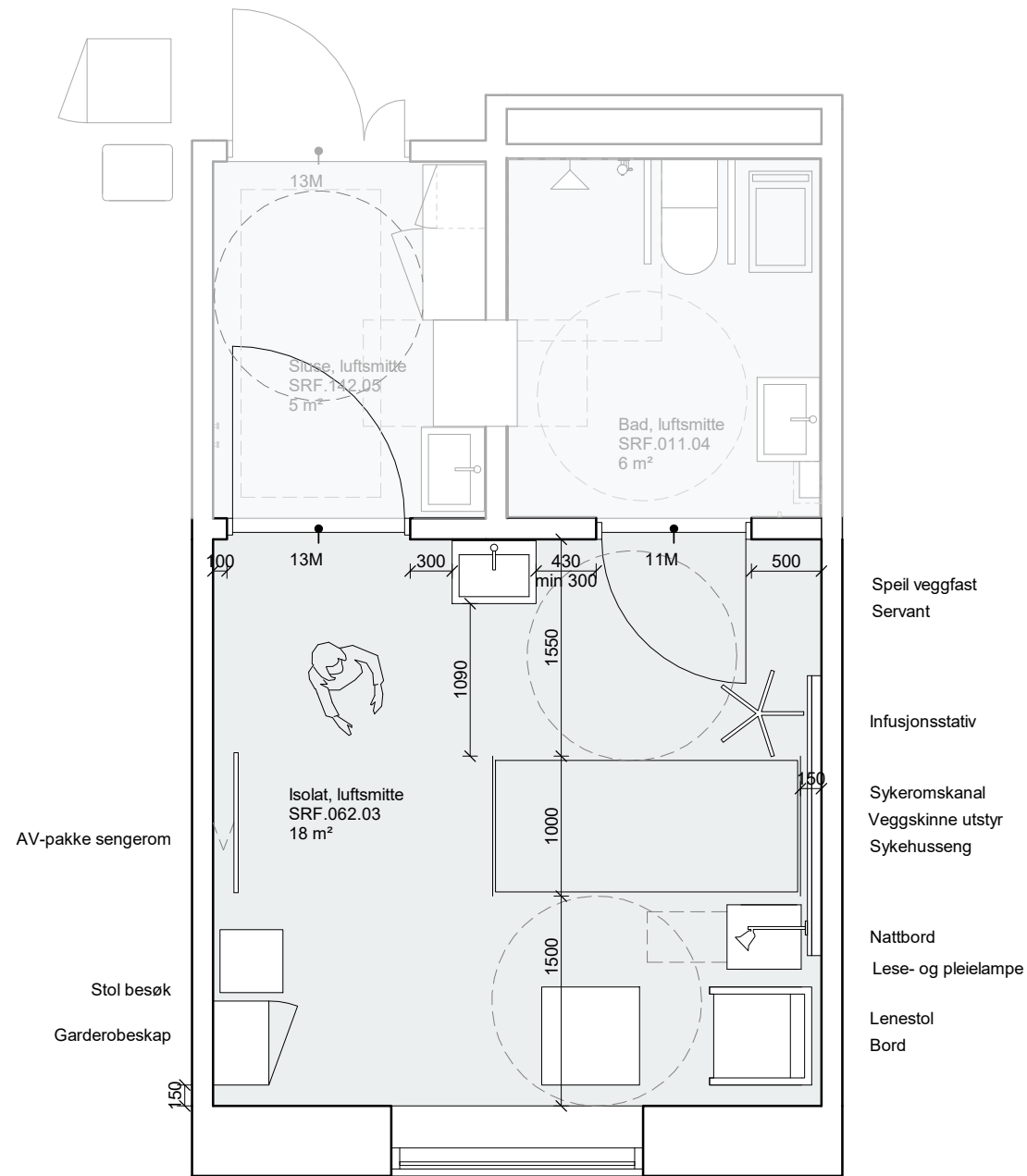
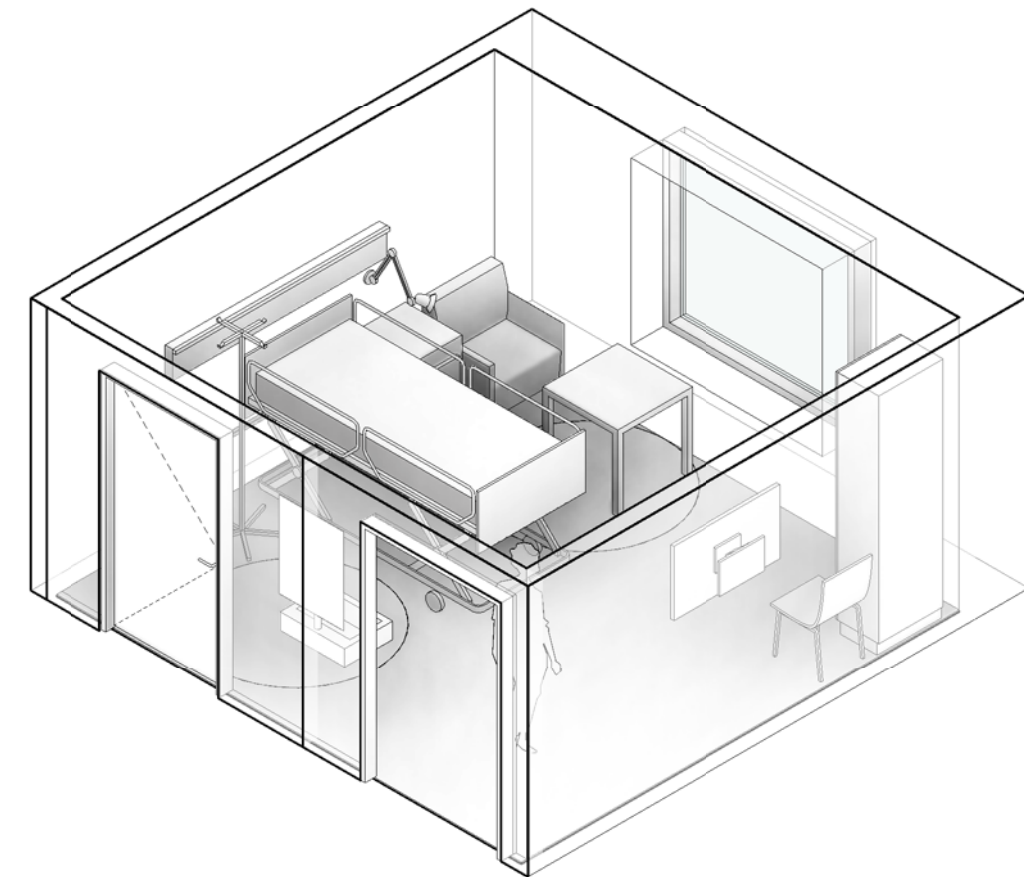

FORELØPIG 2021.05.31

Tegningsemne:	Tegningsnr.:	Revision:
Isolat, luftsmitte	SRF.062.03	
270 - Romtegninger	Mål: 1 : 50	Dato: yyyy-mm-dd
	Rev. nr.:	Rev. status:



Standardrom: Lager, rent

Areal: 15.00

Utstyr i rom					
Artikkelnr	Artikkelnavn	Antall	Skal modelleres	Ansvar	
061.001	Trillebord, rustfritt stål	1	Ja	RUT	
091.008	Pakke, PC – Vegghengt standardkontorløsning	1	Ja	IKT	
FHZ.009	Hylle	1	Ja	ARK	
FSA.072	Høyskap, kasse-bakke	1	Ja	ARK	

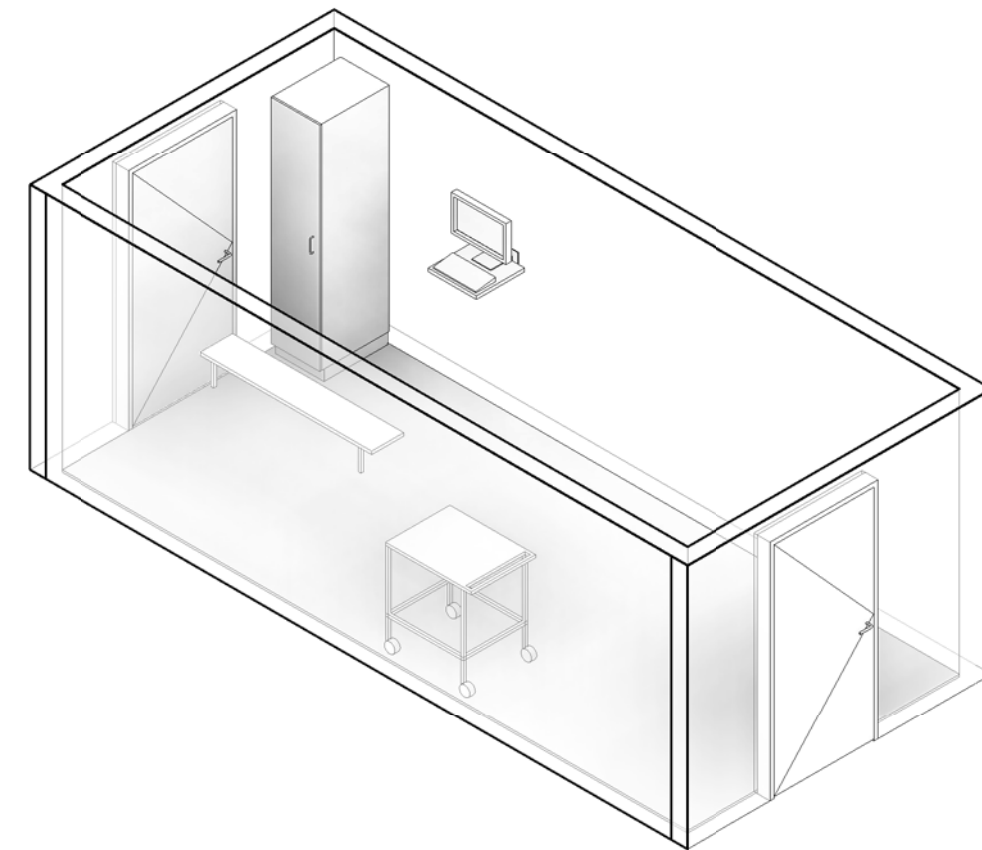
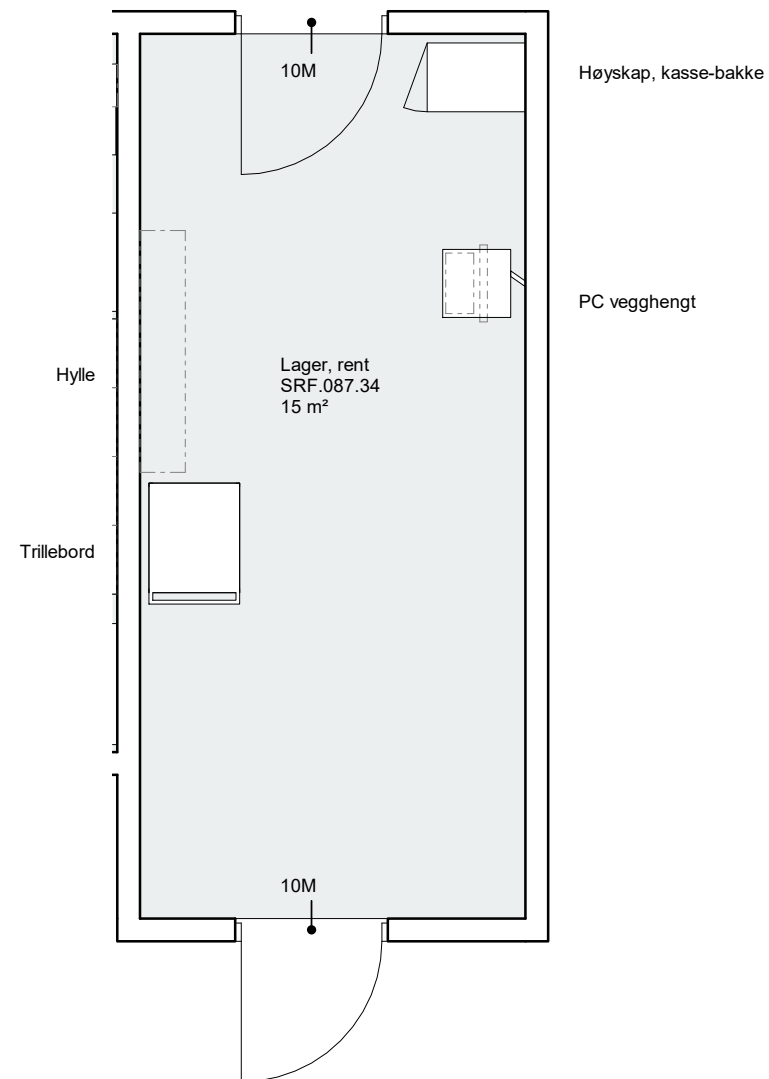

FORELØPIG 2021.05.31

Tegningsemne:	Tegningsnr.:	Revision:
Lager, rent 270 - Romtegninger	SRF.087.34	
Mål: 1 : 50	Dato: yyyy-mm-dd	Rev. nr.:
		Rev. status:



Standardrom: Lager, rent lite Areal: 2.00

Utstyr i rom				
Artikkelnr	Artikkelnavn	Antall	Skal modelleres	Ansvar
FSA.072	Høyskap, kasse-bakke	3	Ja	ARK

Høyskap, kasse-bakke
Høyskap, kasse-bakke
Høyskap, kasse-bakke

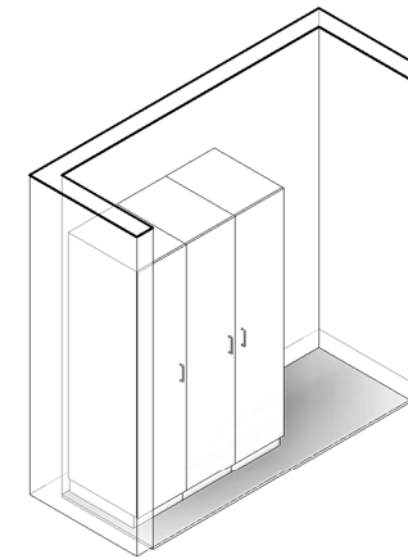
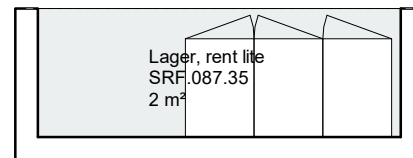

FORELØPIG 2021.05.31

Tegningsemne:	Tegningsnr.:	Revision:
Lager, rent lite 270 - Romtegninger	SRF.087.35	
Mål: 1 : 50	Dato: yyyy-mm-dd	Rev. nr.:
		Rev. status:



Standardrom: Lager, tøy

Areal: 2.00

Utstyr i rom				
Artikkelnr	Artikkelnavn	Antall	Skal modelleres	Ansvar
FHZ.009	Hylle	1	Ja	ARK
HCZ.001:3	AGV vogn, tøy	1	Ja	RUT

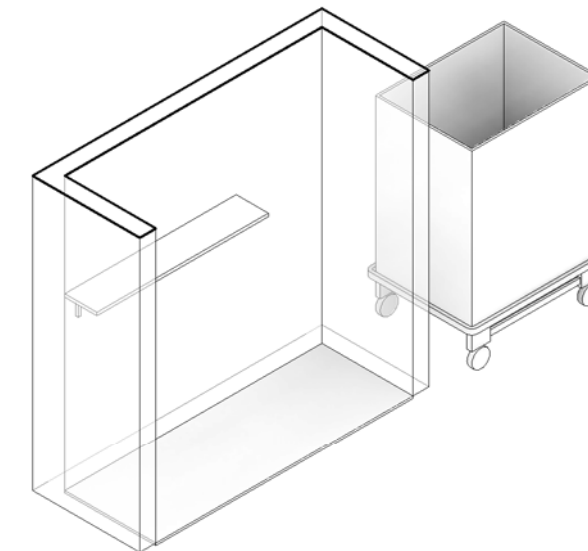
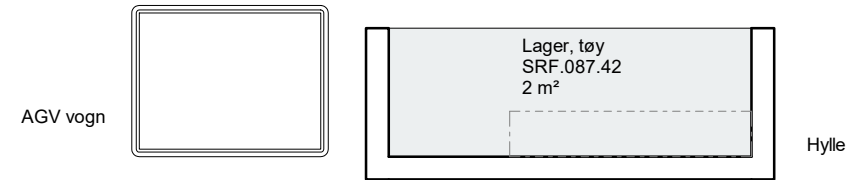

FORELØPIG 2021.05.31

Tegningsemne:	Tegningsnr.:	Revision:
Lager, tøy	SRF.087.42	
270 - Romtegninger	Mål: 1 : 50	Dato: yyyy-mm-dd
	Rev. nr.:	Rev. status:

Standardrom: Lager, utstyr

Areal: 15.00

Utstyr i rom					
Artikkelnr	Artikkelnavn	Antall	Skal modelleres	Ansvar	
FHZ.009	Hylle	1	Ja	ARK	
FSA.069	Høyskap, generelt	1	Ja	ARK	
KKD.001:1	Sykeromskanal, sengerom	1	Ja	RIE	
KSA.002	Veggskinne, utstyr	1	Ja	ARK	

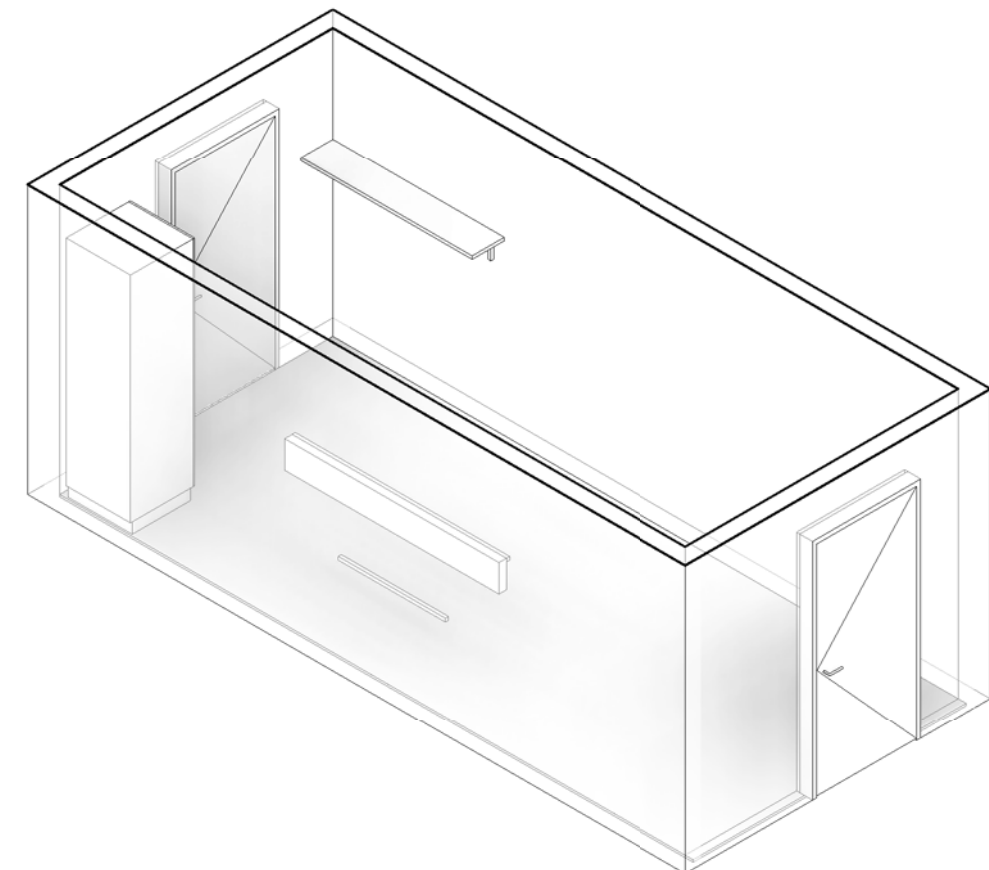
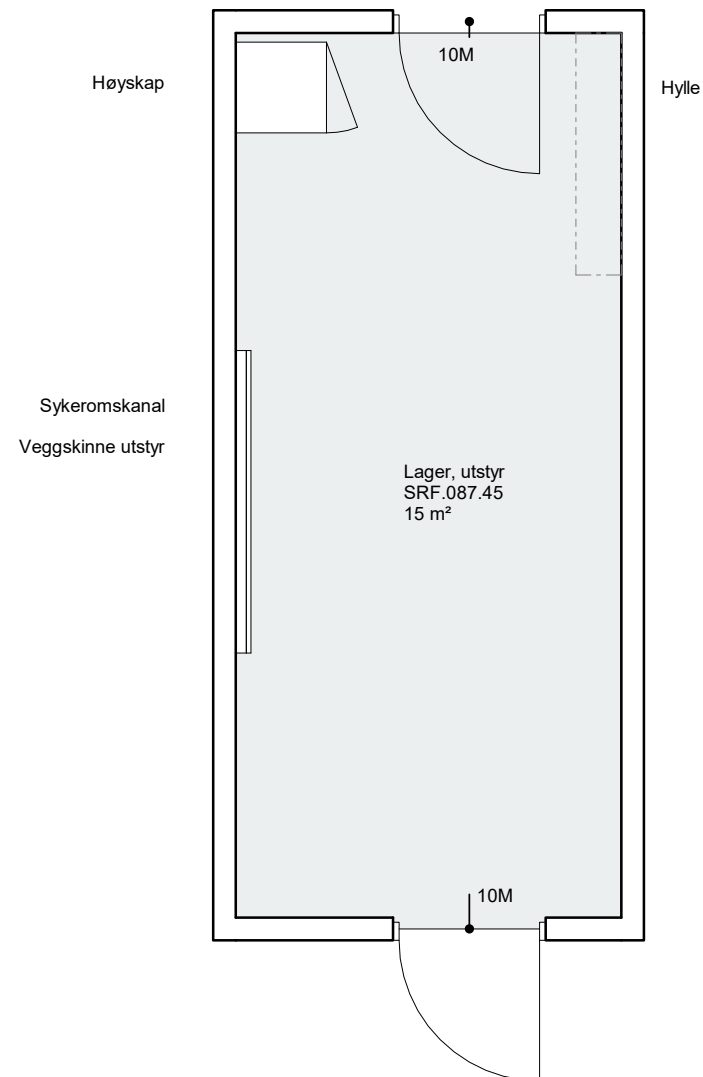

FORELØPIG 2021.05.31

Tegningsemne:	Tegningsnr.:	Revision:
Lager, utstyr 270 - Romtegninger	SRF.087.45	
Mål: 1 : 50	Dato: yyyy-mm-dd	Rev. nr.:
		Rev. status:

Standardrom: Medisin

Areal: 12.00

Utstyr i rom					
Artikkelnr	Artikkelnavn	Antall	Skal modelleres	Ansvar	
061.004	Medisinvogn, låsbar	1	Ja	RUT	
062.001:8	Avfallsmodul for kildesortering	1	Nei	HF	
090.001	PC	2	Ja	RIKT	
090.012:4	Skriver, etikett	1	Nei	IKT	
090.029	Strekcodeleser	1	Nei	IKT	
FBA.041	Benkeplate	1	Ja	ARK	
FHZ.009	Hylle	1	Ja	ARK	
FSA.011	Underskap	1	Ja	ARK	
FSA.012	Skuffeseksjon	1	Ja	ARK	
FSA.062	Skap, medisin låsbart, dimensjon, materiale, innredning, hengslet	1	Ja	ARK	
FAA.001:2	Sikkerhetsbenk, kl. 2A	1	Ja	RIV	
GKZ.008	Kjøleskap, medisin	1	Ja	RUT	
GPZ.004	Arbeidsstol	1	Ja	IARK	
KSA.004	Stang, oppheng av infusjonsvæsker	1	Ja	ARK	
NYZ.001	Servant	1	Ja	RIV	

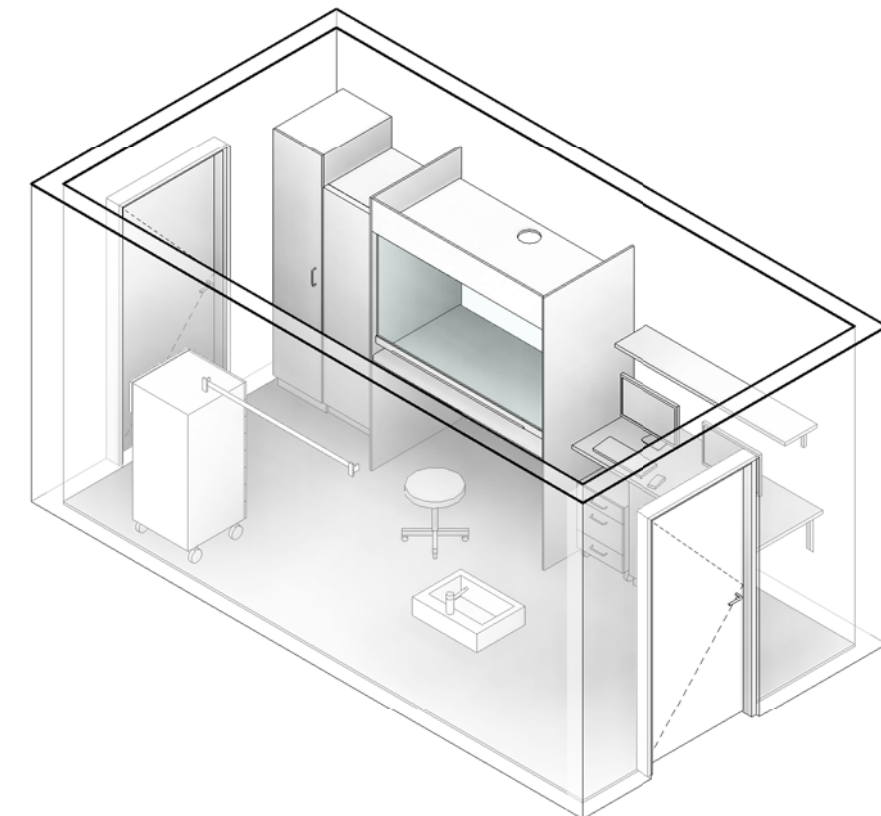
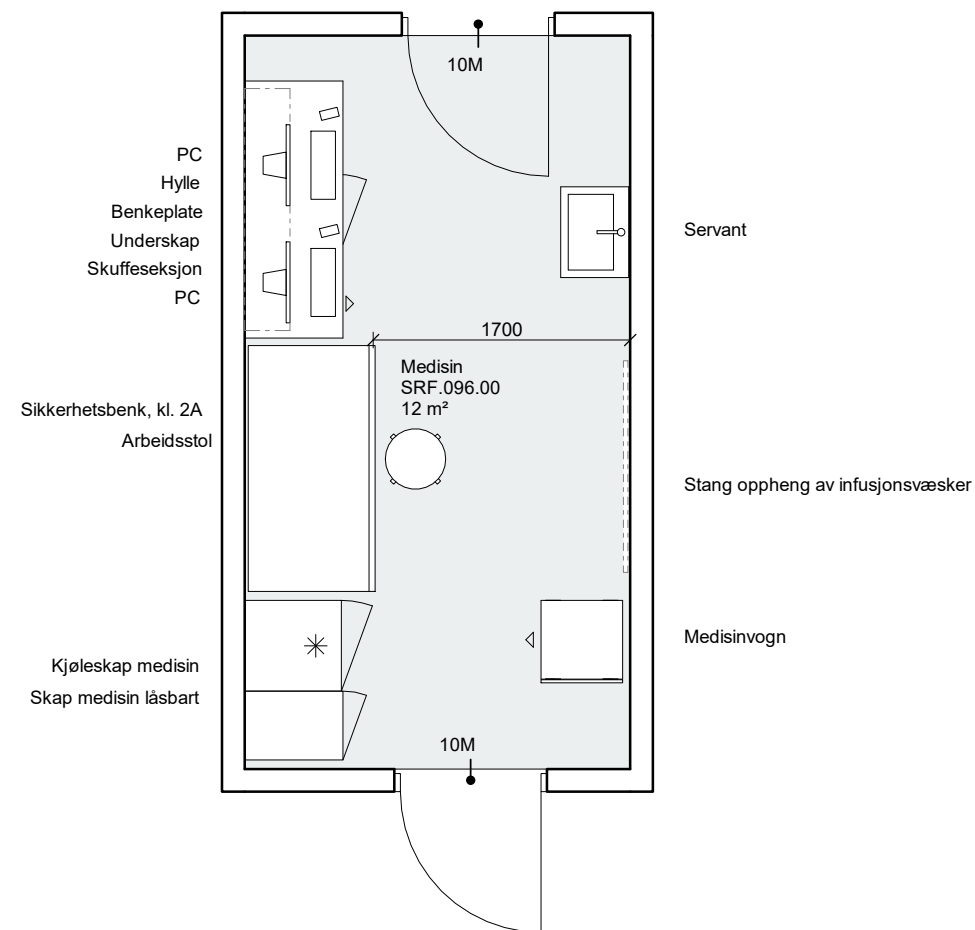

FORELØPIG 2021.05.31

Tegningsemne:	Tegningsnr.:	Revision:
Medisin 270 - Romtegninger	SRF.096.00	
Mål: 1 : 50	Dato: yyyy-mm-dd	Rev. nr.:
		Rev. status:

Standardrom: Sengerom, somatikk

Areal: 15.00

Utstyr i rom					
Artikkelnr	Artikkelnavn	Antall	Skal modelleres	Ansvar	
016.001	Flowmeter O2	1	Nei	RUT	
016.014:1	Sug, ejetor	1	Nei	RUT	
031.001	Infusjonsstativ	1	Ja	RUT	
031.007	Sykehusseng	1	Ja	RUT	
062.001:8	Avfallsmodul for kildesortering	1	Nei	HF	
092.001:3	AV-pakke, sengerom	1	Ja	RIKT	
FSA.023	Garderobeskap med innbygd/integrert (verdskap, låsbart del etc)	1	Ja	ARK	
FXB.003:1	Knagg, dobbel	1	Ja	ARK	
GBA.005:4	Bord, pasientrom	1	Ja	IARK	
GBA.007	Nattbord	1	Ja	IARK	
GPZ.001:4	Stol, besøk	1	Ja	IARK	
GPZ.006	Lenestol	1	Ja	IARK	
KKD.001:1	Sykeromskanal, sengerom	1	Ja	RIE	
KSA.002	Veggskinne, utstyr	1	Ja	ARK	
NYZ.001	Servant	1	Ja	RIV	
UPD.005	Lese- og pleielampe	1	Ja	RIE	

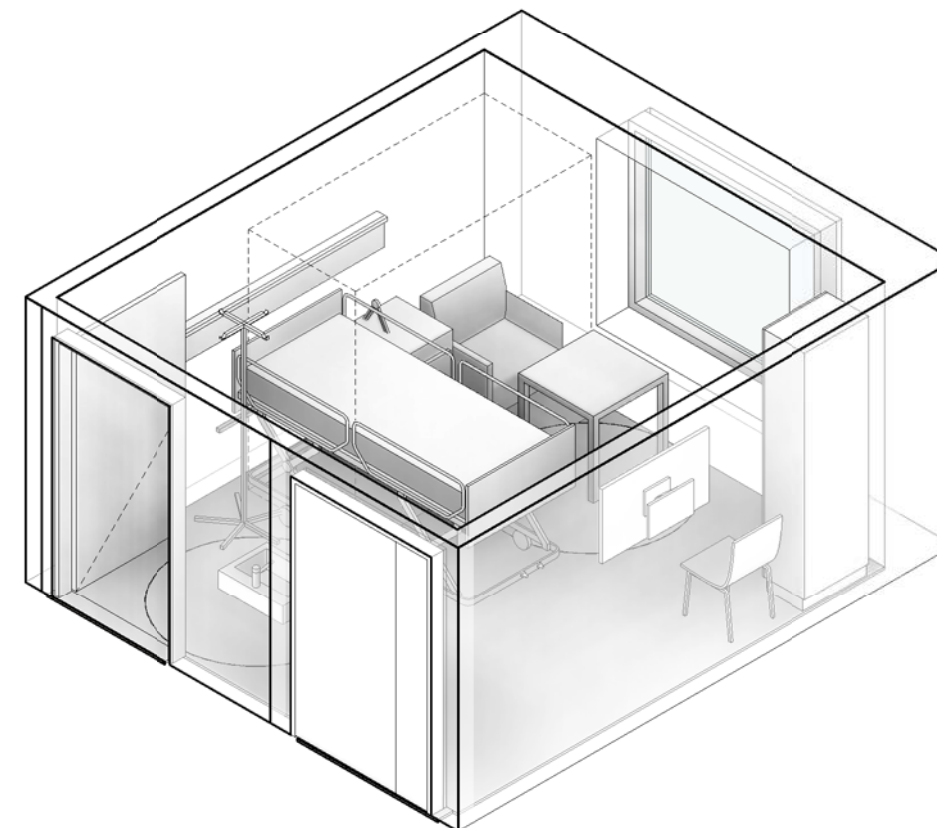
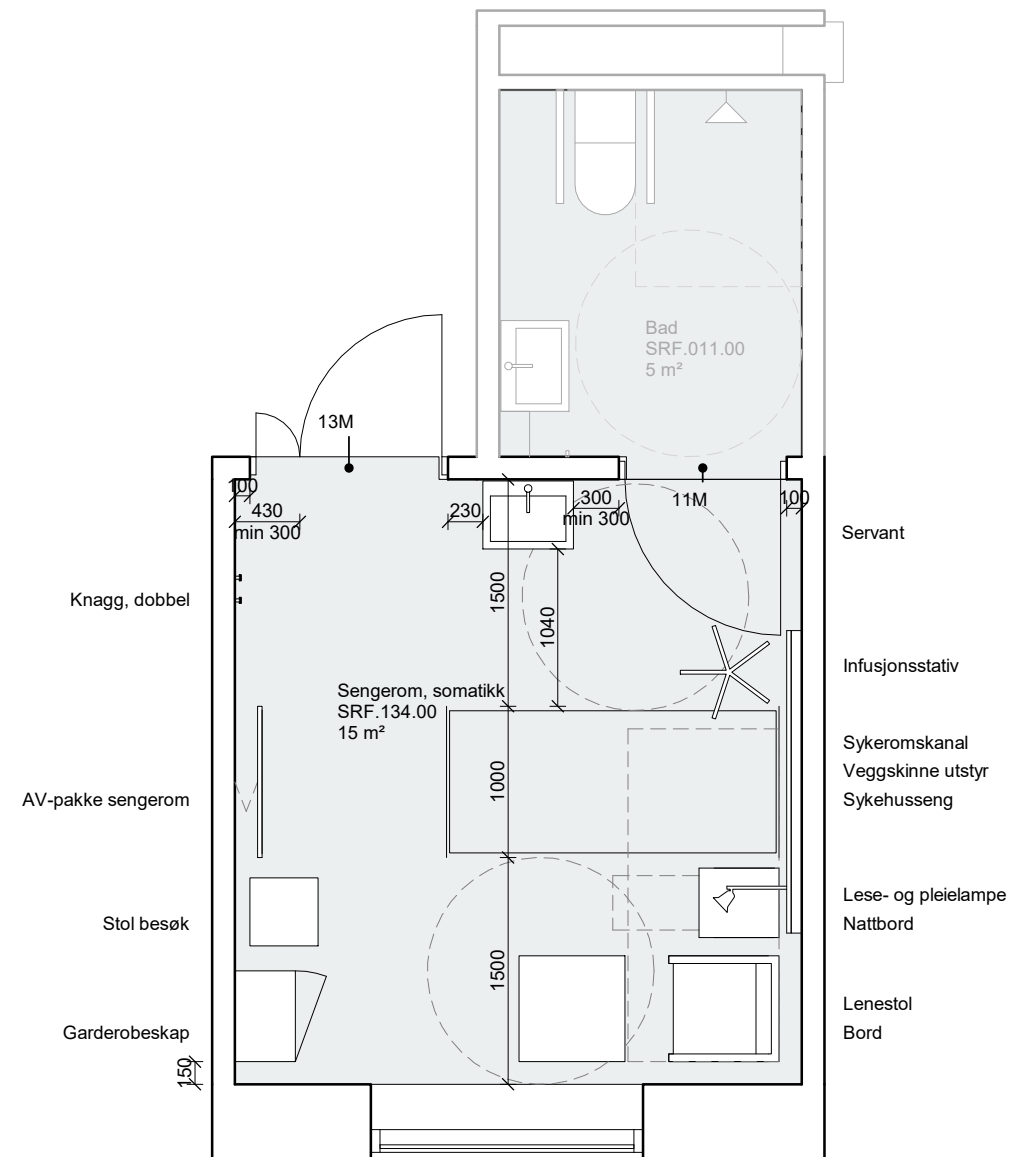

FORELØPIG 2021.05.31

Tegningsemne:	Tegningsnr.:	Revision:
Sengerom, somatikk 270 - Romtegninger	SRF.134.00	
Mål: 1 : 50	Dato: yyyy-mm-dd	Rev. nr.:
		Rev. status:

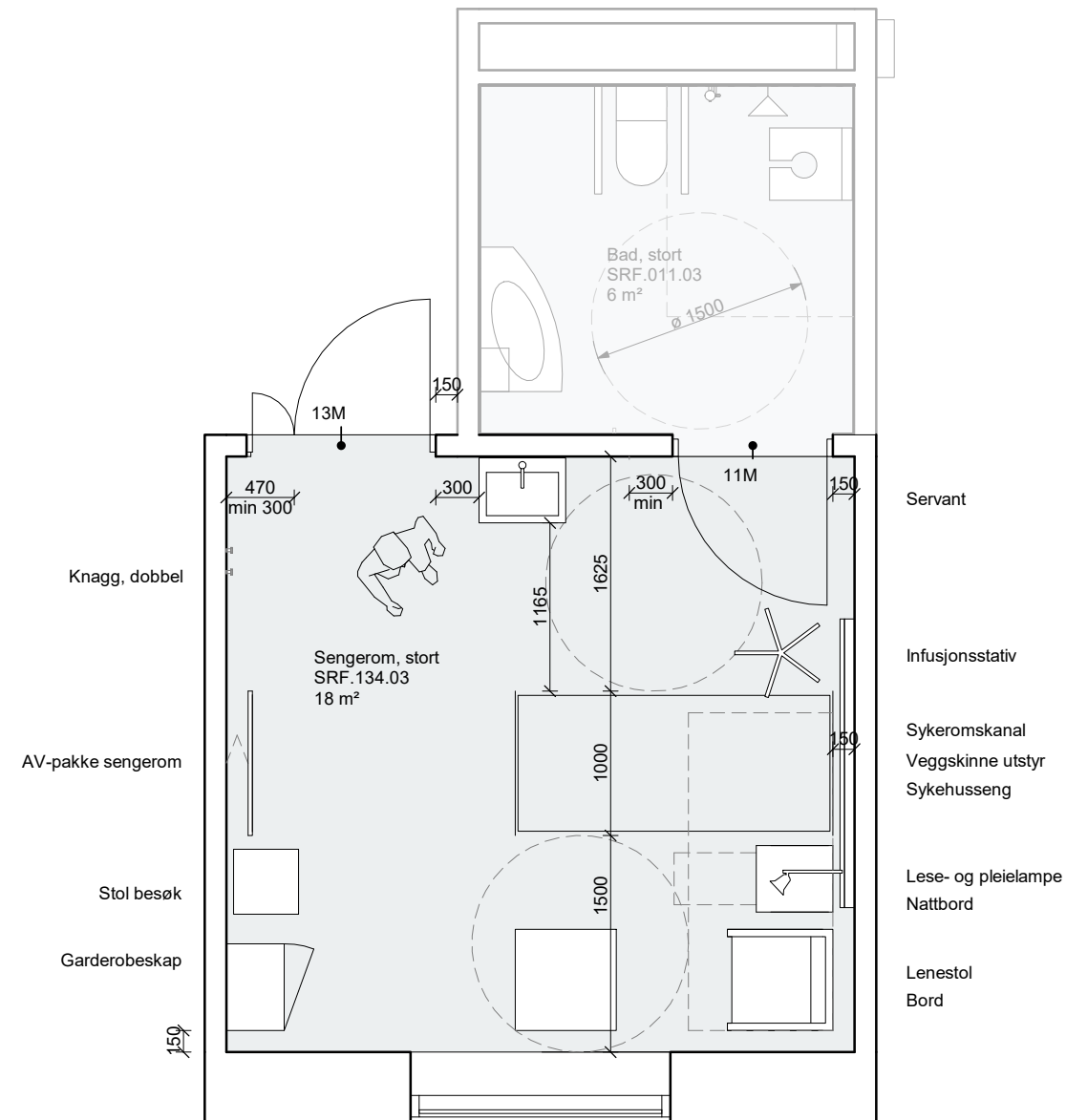

Utstyr i rom					
Artikkelnr	Artikkelnavn	Antall	Skal modelleres	Ansvar	
016.001	Flowmeter O2	1	Nei	RUT	
016.014:1	Sug, ejetor	1	Nei	RUT	
031.001	Infusjonsstativ	1	Ja	RUT	
031.007	Sykehusseng	1	Ja	RUT	
062.001:8	Avfallsmodul for kildesortering	1	Nei	HF	
092.001:3	AV-pakke, sengerom	1	Ja	RIKT	
FSA.023	Garderobeskap med innbygd/integrert (verdskap, låsbart del etc)	1	Ja	ARK	
FXB.003:1	Knagg, dobbel	1	Ja	ARK	
GBA.005:4	Bord, pasientrom	1	Ja	IARK	
GBA.007	Nattbord	1	Ja	IARK	
GPZ.001:4	Stol, besøk	1	Ja	IARK	
GPZ.006	Lenestol	1	Ja	IARK	
KKD.001:1	Sykeromskanal, sengerom	1	Ja	RIE	
KSA.002	Veggskinne, utstyr	1	Ja	ARK	
NYZ.001	Servant	1	Ja	RIV	
UPD.005	Lese- og pleielampe	1	Ja	RIE	

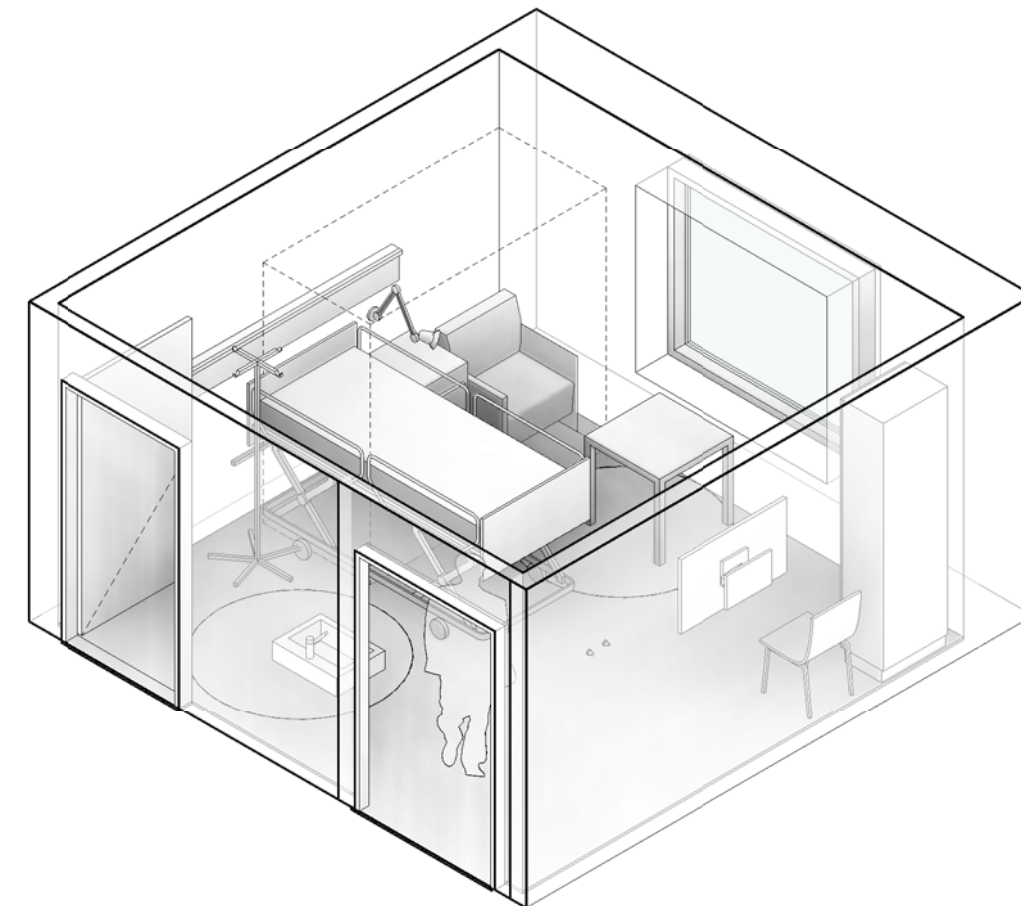

FORELØPIG 2021.05.31

Tegningsemne:	Tegningsnr.:	Revision:
Sengerom, stort	SRF.134.03	
Mål: 1 : 50	Dato: yyyy-mm-dd	Rev. nr.:
		Rev. status:

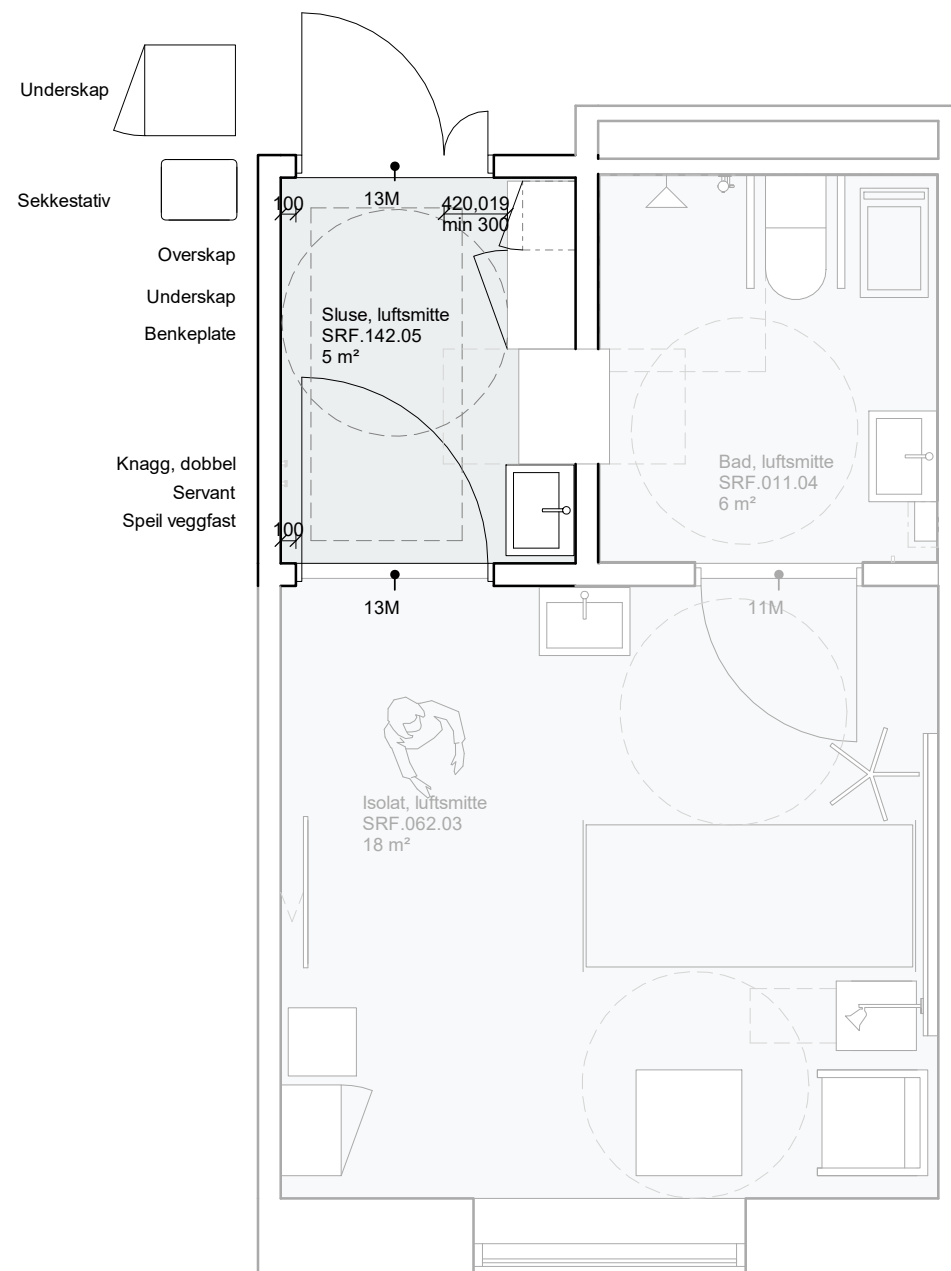

Utstyr i rom				
Artikkelnr	Artikkelnavn	Antall	Skal modelleres	Ansvar
062.011:3	Avfallsbeholder, risikoavfall	1	Nei	RUT
062.015	Sekkestativ	1	Ja	RUT
FBA.045	Arbeidsbenk	1	Ja	ARK
FSA.011	Underskap	1	Ja	ARK
FSA.013	Overskap	1	Ja	ARK
FSA.079	Underskap, kasse-bakke	1	Ja	ARK
FTZ.001	Speil veggfast	1	Ja	ARK
FXB.003:1	Knagg, dobbel	1	Ja	ARK
NYZ.001	Servant	1	Ja	RIV

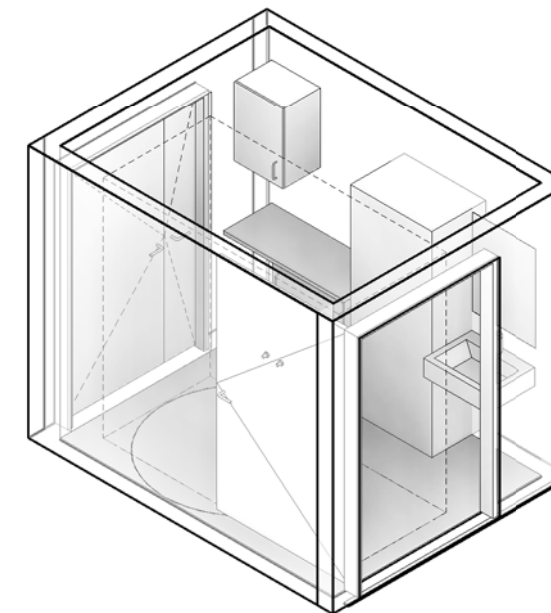

FORELØPIG 2021.05.31

Tegningsemne:	Tegningsnr.:	Revision:
Sluse, luftsmitte	SRF.142.05	
270 - Romtegninger	Mål: 1 : 50	Dato: yyyy-mm-dd
	Rev. nr.:	Rev. status: